

RYOBI

ポータブルブロワバキューム

PSV-610V

取扱説明書

ご使用前に必ずこの取扱説明書を最後までよくお読みいただき、使用上の注意事項、本機的能力、使用方法など十分ご理解のうえで、正しく安全にご使用くださるようお願いいたします。

また、この取扱説明書は大切にお手元に保管してください。

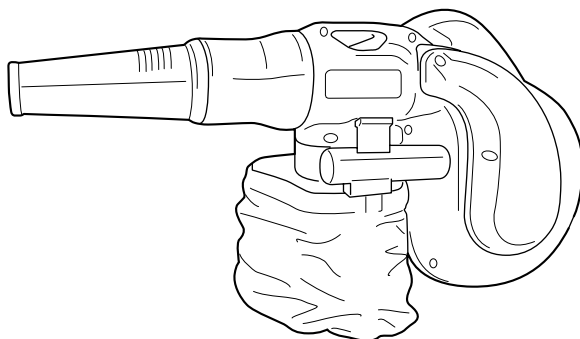

もくじ

- ・安全上のご注意 1 ~ 5
- ・各部の名称 5
- ・仕様・付属品・用途・別販売品 6
- ・操作方法 7 ~ 9
- ・作業方法 10 ~ 11
- ・別販売品について 12
- ・保守と点検 13

 二重絶縁

このたびは、リョービ ポータブルブロワバキュームをお買上げいただきありがとうございます。安全に能率よくお使いいただくために、ご使用前にこの取扱説明書を最後までよくお読みください。使用上の注意事項、本機的能力、使用方法など十分ご理解のうえで、正しく安全にご使用くださるようお願いいたします。

注意文の「⚠ 警告」、「⚠ 注意」の意味について

ご使用上の注意事項は「⚠ 警告」と「⚠ 注意」に区分していますが、それぞれ次の意味を表します。

⚠ 警告 : 誤った取扱いをしたときに、使用者が死亡または重傷を負う可能性が想定される内容のご注意。

⚠ 注意 : 誤った取扱いをしたときに、使用者が傷害を負う可能性が想定される内容および物的損害のみの発生が想定される内容のご注意。

なお、**⚠ 注意**に記載した事項でも、状況によっては重大な結果に結びつく可能性があります。いずれも安全に関する重要な内容を記載していますので、必ず守ってください。

⚠ 警告・**⚠ 注意**以外に製品の据付け、操作、メンテナンスなどに関する重要な注意事項は「(注)」にて表示しています。安全上の注意事項と同様必ず守ってください。

安全上のご注意

- ・火災、感電、けがなどの事故を未然に防ぐために、次に述べる「安全上のご注意」を必ず守ってください。
- ・ご使用前に、この「安全上のご注意」すべてをよくお読みのうえ、指示に従って正しく使用してください。
- ・お読みになった後は、お使いになる方がいつでも見られる所に必ず保管してください。
- ・他の人に貸出す場合は、いっしょに取扱説明書もお渡しください。

⚠ 警告

安全作業のために：

1. 作業場は、いつもきれいに保ってください。
 - ・ちらかった場所や作業台は、事故の原因となります。
2. 作業場の周囲状況も考慮してください。
 - ・電動工具は、雨ざらしにしたり、湿った、またはぬれた場所で使用しないでください。
 - ・作業場は十分に明るくしてください。
 - ・可燃性の液体やガスのある所で使用しないでください。
3. 感電に注意してください。
 - ・電動工具を使用中、身体をアースされているものに接触させないようにしてください。(例えば、パイプ、暖房器具、電子レンジ、冷蔵庫などの外枠)
4. 子供を近づけないでください。
 - ・作業員以外、電動工具やコードに触れさせないでください。
 - ・作業員以外、作業場へ近づけないでください。
5. 使用しない場合は、きちんと保管してください。
 - ・乾燥した場所で、子供の手の届かない安全な所、または鍵のかかる所に保管してください。

6. 無理して使用しないでください。
 - ・安全に能率よく作業するために、電動工具の能力に合った速さで作業してください。
7. 作業に合った電動工具を使用してください。
 - ・小型の電動工具やアタッチメントは、大型の電動工具で行なう作業には使用しないでください。
 - ・指定された用途以外に使用しないでください。
8. きちんとした服装で作業してください。
 - ・だぶだぶの衣服やネックレスなどの装身具は、回転部に巻込まれる恐れがあるので着用しないでください。
 - ・屋外での作業の場合には、ゴム手袋と滑止めのついた履物の使用をお勧めします。
 - ・長い髪は、帽子やヘアカバーなどで覆ってください。
9. 保護めがねを使用してください。
 - ・作業時は、保護めがねを使用してください。また、粉じんの多い作業では、防じんマスクを併用してください。
10. 防音保護具を着用してください。
 - ・騒音の大きい作業では、耳栓、耳覆い（イヤマフ）などの防音保護具を着用してください。
11. 集じん装置が接続できるものは接続して使用してください。
 - ・電動工具に集じん機などが接続できる場合は、これらの装置に確実に接続し、正しく使用してください。
12. コードを乱暴に扱わないでください。
 - ・コードを持って電動工具を運んだり、コードを引張って電源コンセントから抜かないでください。
 - ・コードを熱、油、角のとがった所に近づけないでください。
13. 無理な姿勢で作業をしないでください。
 - ・常に足元をしっかりとさせ、バランスを保つようにしてください。
14. 電動工具は、注意深く手入れをしてください。
 - ・安全に能率よく作業していただくために、刃物類は常に手入れをし、よく切れる状態を保ってください。
 - ・注油や付属品の交換は、取扱説明書に従ってください。
 - ・コードは定期的に点検し、損傷している場合は、お買上げの販売店、またはリョービ販売営業所に修理を依頼してください。
 - ・延長コードを使用する場合は、定期的に点検し、損傷している場合には交換してください。
 - ・握り部は、常に乾かしてきれいな状態に保ち、油やグリスなどが付かないようにしてください。
15. 次の場合は、電動工具のスイッチを切り、電源プラグを電源コンセントから抜いてください。
 - ・使用しない、または修理する場合。
 - ・刃物、砥石、ビットなどの付属品を交換する場合。
 - ・その他危険が予想される場合。
16. 調節キーやレンチなどは、必ず取外してください。
 - ・電源を入れる前に、調節に用いたキーやレンチなどの工具類が取外してあることを確認してください。

⚠ 警告

17. 不意な始動は避けてください。
 - ・電源につないだ状態で、スイッチに指を掛けて運ばないでください。
 - ・電源プラグを電源コンセントにさし込む前に、スイッチが切れていることを確認してください。
18. 屋外使用に合った延長コードを使用してください。
 - ・屋外で使用する場合、キャブタイヤコード、またはキャブタイヤケーブルの延長コードを使用してください。
19. 油断しないで十分注意して作業を行なってください。
 - ・電動工具を使用する場合は、取扱方法、作業の仕方、周囲の状況など十分注意して慎重に作業してください。
 - ・常識を働かせてください。
 - ・疲れている場合は、使用しないでください。
20. 損傷した部品がないか点検してください。
 - ・使用前に、保護カバーやその他の部品に損傷がないか十分点検し、正常に作動するか、また所定機能を発揮するか確認してください。
 - ・可動部分の位置調整、および締付け状態、部品の破損、取付け状態、その他運転に影響を及ぼす全ての箇所に異常がないか確認してください。
 - ・破損した保護カバー、その他の部品交換や修理は、取扱説明書の指示に従ってください。
取扱説明書に指示されていない場合は、お買上げの販売店、またはリョービ販売営業所に修理を依頼してください。
スイッチが故障した場合は、お買上げの販売店、またはリョービ販売営業所に修理を依頼してください。
 - ・スイッチで始動、および停止操作の出来ない電動工具は、使用しないでください。
21. 正しい付属品やアタッチメントを使用してください。
 - ・この取扱説明書、およびリョービパワーツールカタログに記載されている付属品やアタッチメント以外のものを使用すると、事故やけがの原因となる恐れがあるので使用しないでください。
22. 電動工具の修理は、専門店で依頼してください。
 - ・この製品は、該当する安全規格に適合しているので改造しないでください。
 - ・修理は、必ずお買上げの販売店、またはリョービ販売営業所にお申し付けください。
 - ・修理の知識や技術のない方が修理すると、十分な性能を発揮しないだけでなく、事故やけがの原因となります。

この取扱説明書は、大切に保管してください。

騒音について

ご使用に際し、周囲に迷惑をかけないように、各都道府県などの条例で定める騒音規制値以下でご使用になる必要があります。必要に応じてしゃ音壁を設けるなどしてください。

ポータブルブロワバキュームご使用に際して

先に電動工具としての共通の警告・注意事項を述べましたが、ポータブルブロワバキュームをご使用の際には、さらにつぎに述べる警告・注意事項を守ってください。

警告

1. 使用電源は、必ず銘板に表示してある電圧で使用してください。
 - ・表示を超える電圧で使用すると回転が異常に高速となり、けがの原因になります。
2. 雨中、雨上がり後や散水後および湿気のある場所で使用しないでください。
 - ・感電や故障の原因になります。
3. 可燃性の液体（ガソリン、シンナー、ベンジンなど）やガスのある場所で使用しないでください。また、それらを吸込ませないでください。
 - ・発火、爆発の原因になります。
4. 使用中にノズルの先端を人に向けしないでください。
 - ・けがの原因になります。
5. 吸込口や排出口に身体（指、手など）を入れないでください。
 - ・けがの原因になります。
6. 先端ノズルの取付け、取外しの際は、必ずスイッチを切り、電源プラグを電源コンセントから抜いてください。
 - ・不意な始動による、けがの原因になります。
7. 火のついたタバコ、マッチなどを吸込ませないでください。
 - ・故障、発火の原因になります。
8. 作業者以外は作業場に近づけないでください。特に子供は近づけないでください。
 - ・事故の原因になります。
9. 電源プラグを電源コンセントにさし込む前にスイッチが入っていないことを確認してください。
 - ・不意な始動による、けがの原因になります。
10. 使用中、本体を確実に保持してください。
 - ・確実に保持していないと、けがの原因になります。
11. 誤って落としたり、ぶつけたときは、工具類（ノズルなど）や本体に亀裂、変形がないことをよく点検してください。
 - ・破損や亀裂、変形があるとけがの原因になります。
12. 使用中、機械の調子が悪かったり異常音が出たときは、直ちにスイッチを切って使用を中止し、お買上げの販売店またはリョービ販売営業所に点検、修理を依頼してください。
 - ・そのまま使用していると、けがの原因になります。
13. 停電などの時は必ず、スイッチを切ってください。
 - ・停電、プラグの外れ、ブレーカーが切れるなどにより、モーターが停止した時は、必ずスイッチを切ってください。
 - ・電源が回復した時に急に始動し、けがの原因になります。

⚠ 注意

1. 排出口、吸込口などをふさがないでください。
 - ・モーターの回転が異常に高速となり、破損の原因になります。
2. 吸込み作業前に必ずダストバッグを装着していることを確認してください。
 - ・けがの原因になります。
3. 作業前に大きな木片、金属、ガラス、石などの異物を取除いておいてください。
 - ・ファン破損の原因になります。
4. 先端ノズルやダストバッグは、取扱説明書に従って確実に取付けてください。
 - ・確実にないと外れたりし、けがの原因になります。

各部の名称

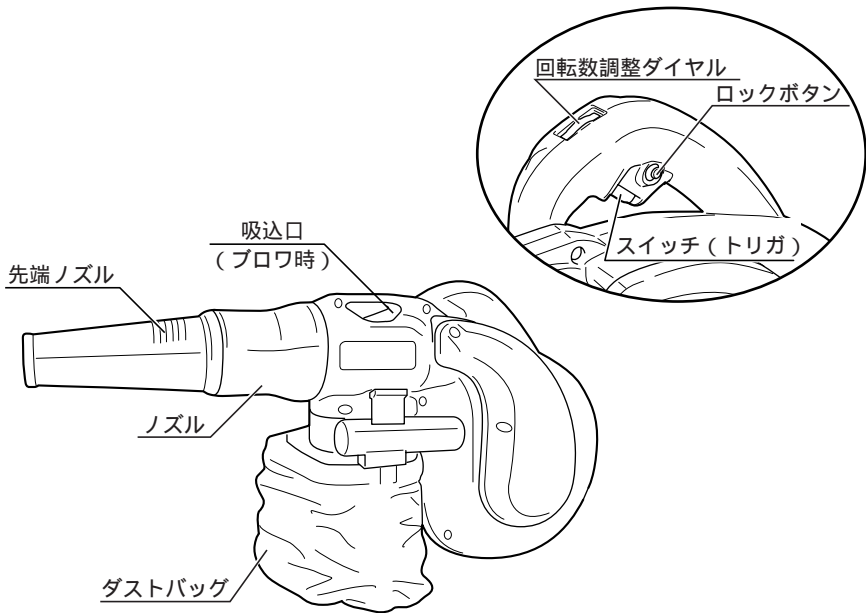

仕様

- ・電源…………… 単相・交流 100V 50/60Hz
- ・電流…………… 6.6A
- ・消費電力…………… 650W
- ・無負荷回転数…………… (no)7,000 ~ 12,500min⁻¹
- ・風速…………… 30 ~ 50m/s
- ・風量…………… 2.1 ~ 3.5m³/min
- ・集じん時粉碎比率…………… 5 : 1
- ・集じん容量…………… 4ℓ
- ・機体寸法…………… (長さ×幅×高さ) 480 × 198 × 232mm
- ・コード…………… 5m
- ・質量…………… 2.0kg
- ・絶縁方式…………… 二重絶縁

付属品

- ・先端ノズル(125mm)…………… 1
- ・ホースセット…………… 1
- ・スキマノズル…………… 1
- ・ワイドノズル…………… 1
- ・ロングノズル(450mm)…………… 1
- ・ダストバッグ…………… 1
- ・肩掛バンド…………… 1

用途

- ・各種機械の清掃
- ・作業現場の清掃
- ・木材の切屑の集じん・吹飛ばし
- ・庭まわりの清掃
- ・車内の清掃

別販売品

- ・ノズル (220mm)
- ・雨どいノズルセット
- ・パイプセット
- ・集じんホース
長さ 2.5m 本体接続径 30mm (外径) 集じん機接続径 38mm (外径)
長さ 2.5m 本体接続径 38mm (内径) 集じん機接続径 38mm (外径)

操作方法

スイッチの扱い方

⚠ 警告

・使用電源は、必ず銘板に表示してある電圧で使用してください。表示を超える電圧で使用すると回転が異常に高速となり、けがの原因になります。

・スイッチはトリガを引くと入り、離すと切れます。

・トリガを引いた状態で握り部側面のロックボタンを押すと、トリガから指を離してもスイッチは入った状態になります。この場合、再度トリガを引くとロックボタンが解除され、トリガから指を離すとスイッチは切れます。連続使用の場合はこのロックボタンを利用してください。

・回転数調整ダイヤルを回すことにより、回転数を7,000～12,500min⁻¹の範囲で調整することができます。回転数調整ダイヤルを矢印A方向に回すと高速回転となり風量、風圧が増し、矢印B方向に回すと低速回転となり風量、風圧が減ります。

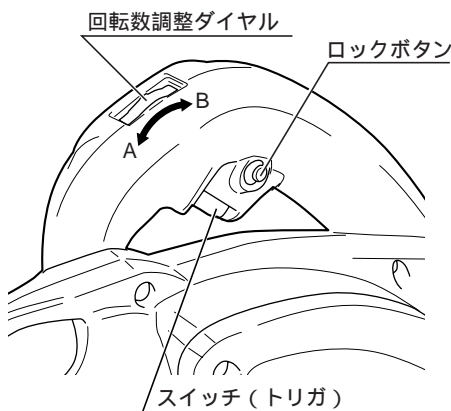

先端ノズルの取付け

・ノズルを固定し、先端ノズルのピンをノズルの溝にさし込んで先端ノズルを矢印②方向に回して確実に取付けてください。取外す場合は、取付けの逆要領で行なってください。

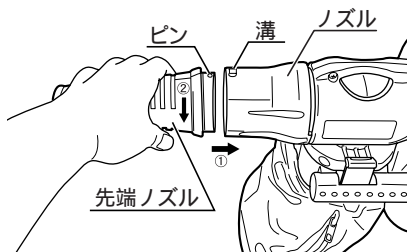

ノズルの切換え

- ・本機はノズルを回すことにより、吹出し機能（ブロウ）と吸込み機能（バキューム）に切換えることができます。
- ・ブロウとして使用する場合は、ノズルを矢印方向（吹出し）に止まるまで回します。
- ・バキュームとして使用する場合は、ノズルを矢印方向（吸込み）に止まるまで回します。

（注）ノズルは止まるまで回した状態で使用してください。ノズルの位置が中途半端な状態で使用すると、適切な機能、能力を発揮しないだけでなく、故障の原因になります。

（注）ノズルの切換えは、必ずスイッチを切ってから行なってください。

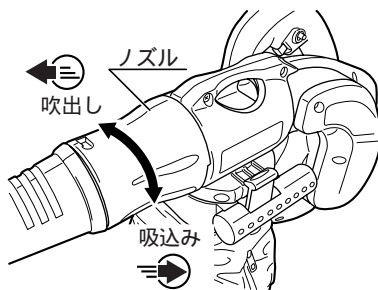

ホースセット・スキマノズルの取付け

- ・付属品のホースセット、スキマノズルを取付けることで狭い場所の清掃が楽に行なえます。
- ・ホースセットの本体への取付けは、先端ノズルと同様にして取付けてください。ホースセットの先端にスキマノズルをさし込んで取付けます。

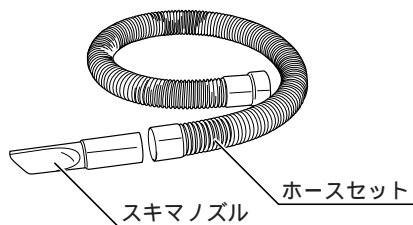

ワイドノズルの取付け

- ・ワイドノズルを使用することにより、より効率的に吸込み作業を行なうことができます。ワイドノズルの取付けは、ホースセットの先端にさし込んでください。

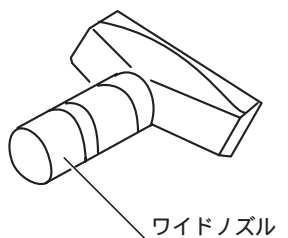

ダストバッグの取付け

- ・吸込み作業をするときは、必ずダストバッグを取付けて作業を行なってください。
- ・ダストバッグホルダ前側を本体排出口の突起部に合わせ、ダストバッグホルダ手前のハンドル部を引上げるようにして取付けます。

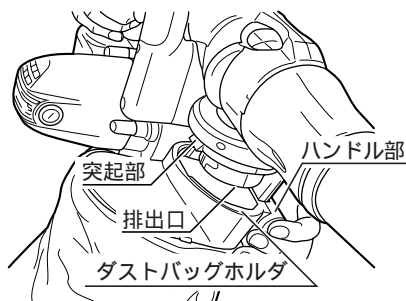

- ・ダストバッグの取外しは、フラップを手前に引下げながらダストバッグホルダを本体から外します。

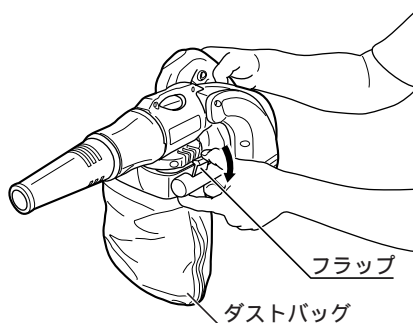

肩掛バンドの取付け

- ・ハンドルの作業バランスが良い位置に取付けて使用してください。
ハンドルへの取付けはマジック式です。ハンドルに固定ベルトを巻付けて取付けてください。
(注)マジック部分にゴミなどが無いことを確認してから取付けてください。

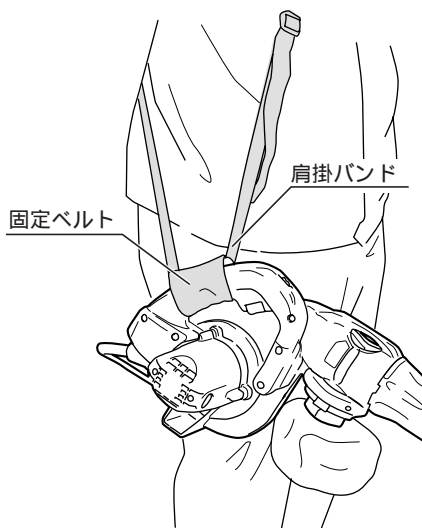

作業方法

⚠ 警告

- ・雨中、雨上がり後や散水後および湿気のある場所で使用しないでください。感電や故障の原因になります。
- ・可燃性の液体（ガソリン、シンナー、ベンジンなど）やガスのある場所で使用しないでください。また、それらを吸込ませないでください。発火、爆発の原因になります。
- ・使用中にノズルの先端を人に向けしないでください。けがの原因になります。
- ・吸込口や排出口に身体（指、手など）を入れないでください。けがの原因になります。
- ・火のついたタバコ、マッチなどを吸込ませないでください。故障、発火の原因になります。
- ・作業者以外は作業場に近づけないでください。特に子供は近づけないでください。事故の原因になります。
- ・電源プラグを電源コンセントにさし込む前にスイッチが入っていないことを確認してください。不意な始動による、けがの原因になります。
- ・使用中、本体を確実に保持してください。確実に保持していないと、けがの原因になります。
- ・作業中、ファンに枝、ナイロン袋などのゴミが引っかかった時は、スイッチを切り、電源プラグを電源コンセントから抜いた後、ゴミを取除いてください。
- ・作業時は、保護めがねを使用してください。また、ほこりの多い場所ではマスクを併用してください。

⚠ 注意

- ・排出口、吸込口などをふさがないでください。モーターの回転が異常に高速となり、破損の原因になります。
- ・吸込み作業前に必ずダストバッグを装着していることを確認してください。けがの原因になります。
- ・作業前に大きな木片、金属、ガラス、石などの異物を取除いておいてください。ファン破損の原因になります。

（ブロウとして使用される場合）

- ・ノズル位置を吹出し（←）にしてからスイッチを入れてください。
- ・しっかり本体を持ち、ゆっくりと動かしながら吹飛ばし作業を行ないます。

（注）パキューム作業の後に、ブロウ位置に切替えた直後は、本体内に残ったゴミが飛出すことがあります。ゴミが出なくなったのを確認してから作業を開始してください。



(パキュームとして使用される場合)

- ・ダストバッグのジップがしまっていることを確認してください。
- ・ダストバッグを取付け、ノズル位置を吸込み(☞)に合わせてからスイッチを入れてください。
- ・しっかり本体を持ち、ゆっくりと動かしながら吸込み作業を行います。

(注)ダストバッグにたまったゴミは早めに捨ててください。一杯になるとゴミを吸わなくなります。また、モーターへの冷却が十分に行なわれなくなり、モーター焼けの原因になります。

作業後は、ダストバッグにたまったゴミは捨ててください。

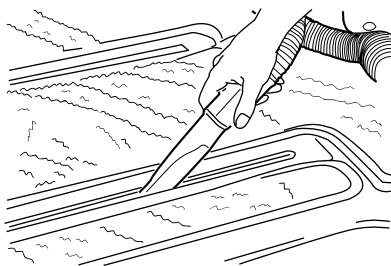
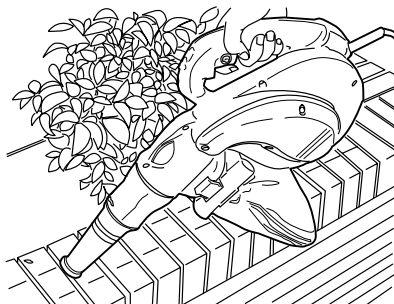

(スキマノズル使用)

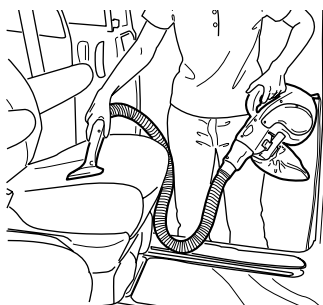

(ワイドノズル使用)

別販売品について

雨どいノズルセット

- ・雨どいに溜まった枯れ葉やゴミ、ほこりを吹き飛ばす作業に使用してください。
ノズルの延長用にも使用できます。
接続方法については、雨どいノズルセット用の取扱説明書をご覧ください。
(注)吸込み作業(パキューム)で使用すると詰まりの原因となりますので、必ず吹出し作業(ブロウ)で使用してください

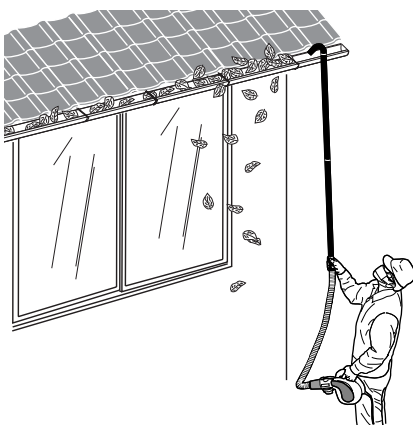

パイプセット

- ・ノズル部の延長用にパイプセットを使用してください。
各部の接続の際は、使用中に外れないようにしっかりとさし込んでください。
接続方法については、パイプセット用の取扱説明書をご覧ください。

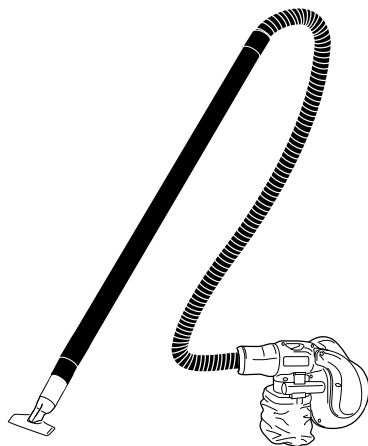

集じんホース

- ・本機と電動工具を集じんホースで接続して、集じん機として使用できます。
本機ノズル部に集じんホース(外径38mm側)を接続し、反対側(外径30mmと内径38mmの2種類があります)を電動工具などの集じん口に接続してください。
(注)集じんホースを取付けるときは、付属品のホースセットを取外してください。

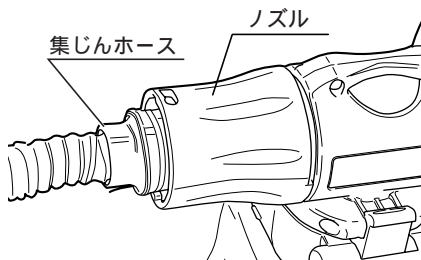

保守と点検

⚠ 警告

- ・保守、点検、部品交換などのお手入れの前にスイッチを切り、電源プラグを必ず電源コンセントから抜いてください。けがや感電の原因になります。

各部取付けネジの点検

- ・ネジなどのゆるみがないか確認してください。もし、ゆるみがある場合は締直してください。

使用後の手入れ

- ・油汚れなどをふき取り、使いやすい状態にしておいてください。乾いた布か石けん水をつけた布で本体をふいてください。
- ・ガソリン、シンナー、石油類での清掃は本体をいためます。また、水洗いは絶対にしないでください。
- ・ダストバッグが汚れた場合は、ホルダを付けたまま、水またはぬるま湯で手洗いをしてください。ダストバッグは十分乾燥してから使用してください。

作業後の保管

- ・高温にならない乾燥した場所に保管してください。お子様の手の届く範囲や落下の恐れがあるところは避けてください。

カーボンブラシについて

- ・本機には消耗品のカーボンブラシを使用しています。カーボンブラシの長さが全長の1/3程度（線の入った位置）に摩耗しましたら、新しいカーボンブラシと交換してください。短くなったカーボンブラシをそのまま使用されると、モーター焼けの原因になります。
- ・カーボンブラシの交換は、⊖ドライバーでブラシキャップを外して摩耗したカーボンブラシを取出してください。カーボンブラシは2個1セットです。交換されるときは指定のカーボンブラシを使用し、2個とも交換してください。

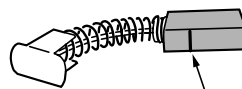
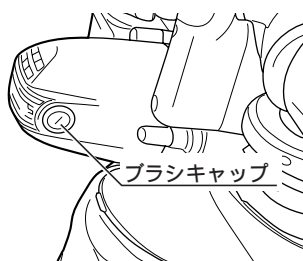

修理について

- ・本機は厳密な管理の元で製造されています。もし正常に作動しなくなった場合には、お買上げの販売店にご用命ください。その他、部品ご入用の場合、あるいは取扱い上ご不明の点、ご質問などご遠慮なくお問い合わせください。

NOTE

RYOBI

持込修理

ポータブルブロワバキューム 保証書

リョービポータブルブロワバキュームをお買い上げいただきましてありがとうございます。
本書はお買い上げ日から下記保証期間中に故障が発生した場合に、本書記載内容で無料修理を行なうことをお約束するものです。
詳細は下記をご参照ください。

モデル名	PSV-610V	製造番号	
お客様	お名前		
	ご住所 〒 電話 ()		
お買い上げ日		保証期間(お買い上げ日より)	
平成	年 月 日	1 年	
販売店	取扱販売店名・住所・電話番号		
			印

レシート貼付

リョービ販売株式会社
〒468-8512
愛知県名古屋市長久方1-145-1
TEL.(052) 806 - 5111

リョービ株式会社

無料修理規定

- 取扱説明書、本体貼付ラベルなどの注意書に従った使用状態で保証期間内に故障した場合には、無料修理をさせていただきます。
(イ) 無料修理をご依頼になる場合には、お買い上げの販売店に商品と本保証書をご持参ご提示いただき、お申し付けください。
- ご転居、贈答品等で本書に記入してあるお買い上げの販売店に修理がご依頼にならない場合には、リョービ販売営業所にお問い合わせください。
- 保証期間内でも次の場合には原則として有料にさせていただきます。
(イ) 使用上の誤り及び不当な修理や改造による故障または損傷。
(ロ) お買い上げ後の落下、引越し、輸送等による故障または損傷。
(ハ) 業務用およびそれに準ずる使用をされて生じた故障または損傷。
(ニ) 本書のご提示がない場合。
(ホ) 本書にお買い上げ年月日、お客様名、販売店名の記入または、お買い上げ年月日、販売店名を証する物(レシートなど)の添付のない場合、あるいは字句を書き換えられた場合。
(ヘ) 付属品、別販売品や消耗品類の場合。
- 本書は日本国内においてのみ有効です。
(This warranty is valid only for Japan.)
- 本書は再発行いたしませんので紛失しないよう大切に保存してください。

修理メモ

この保証書は本書に明示した期間、条件のもとにおいて無料修理をお約束するものです。従ってこの保証書によってお客様の法律上の権利を制限するものではありませんので、保証期間経過後の修理等についてご不明の場合は、お買い上げの販売店またはリョービ販売営業所にお問い合わせください。

部品ご入用、故障の場合、その他取扱い上ご不明な点があった場合には、ご遠慮なくお買い上げの販売店にお問い合わせください。

改良のためお断りなく仕様、外観などを変更することがあります。

RYOBI

発売元

リョービ販売株式会社

本社 〒468-8512
名古屋市長久方1-145-1
TEL.(052)806-5111 FAX.(052)806-5141