

リョービ東和

電気カンナ

取扱説明書L-150

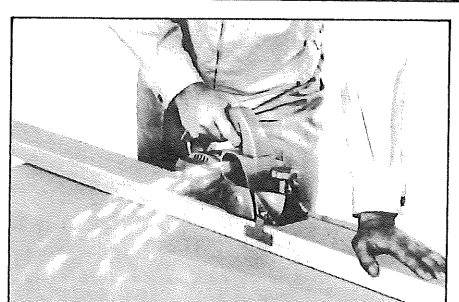
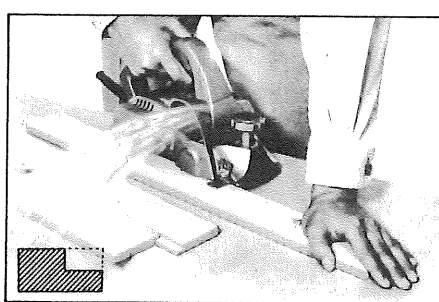
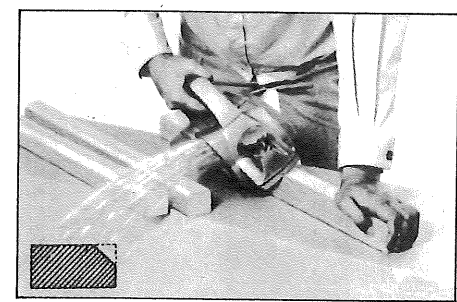
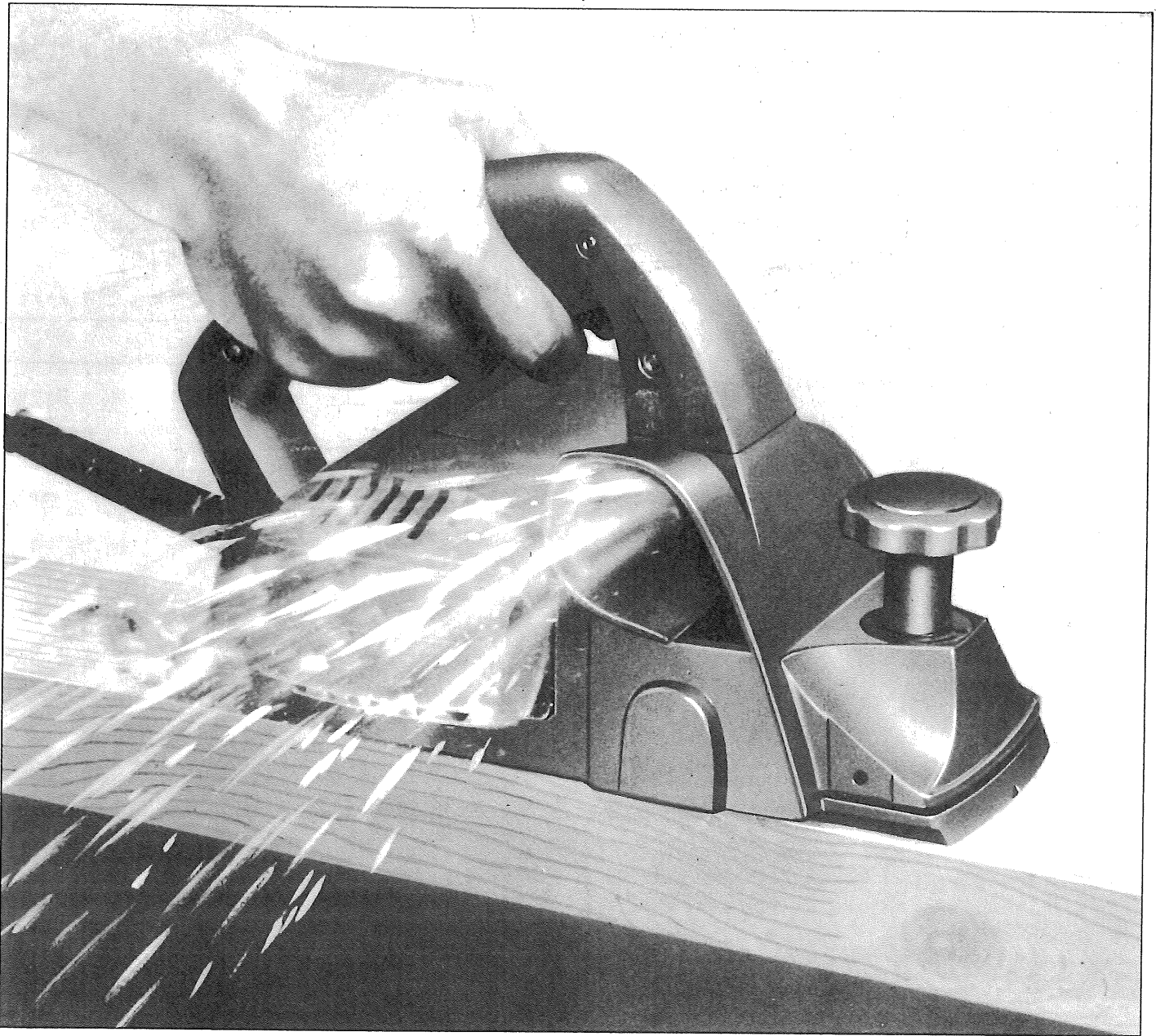

ご使用前に本取扱説明書をよくご覧の上ご使用くださるようお願いいたします。

● **特長**

- きわカンナの決定版
- 前定盤が長いので削り初めが容易です。
- 定盤が長いので安定した作業ができます。
- 刃先調節は素早くできるクイックチェンジ方式。
- 切削カッター巾92ミリ、重量わずか3.9キロ。
- 相ジャクリから面取り加工までできます。
- 回二重絶縁

● **仕様**

電 圧…………… 100 V
 電 流…………… 6 A
 回転数…………… 15,000R.P.M.
 重 量…………… 3.9キロ
 カンナ刃巾……………92ミリ
 切込深サ…………… 0 ~ 1 ミリ
 回二重絶縁

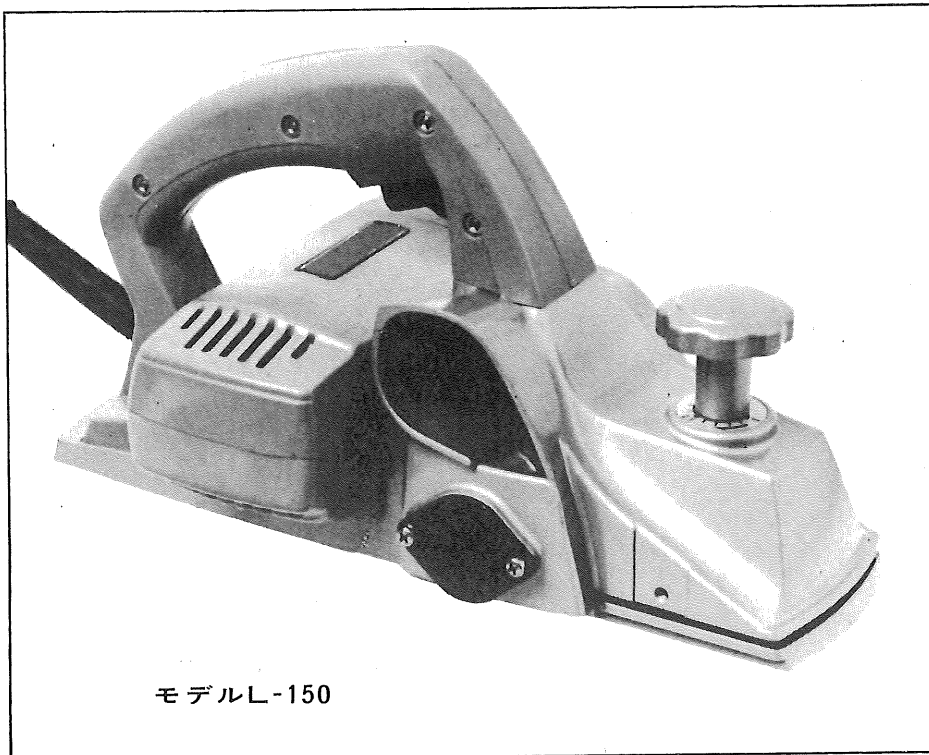

モデルL-150

● **通常附属品**

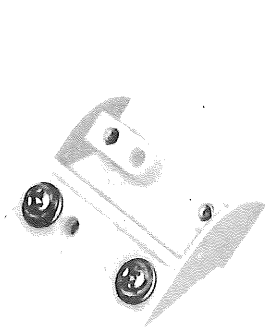

手砥ぎ保持器

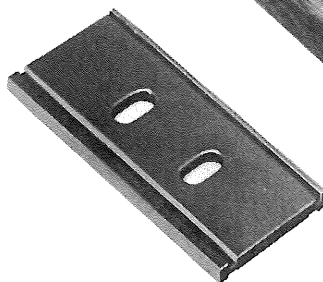

カッター調節ゲージ

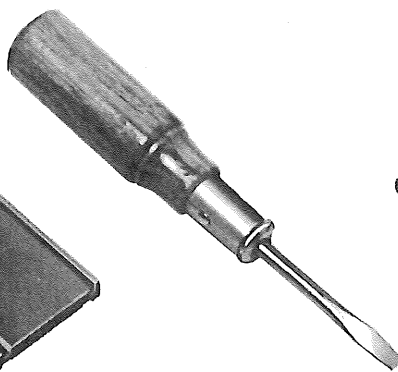

ドライバー⊖

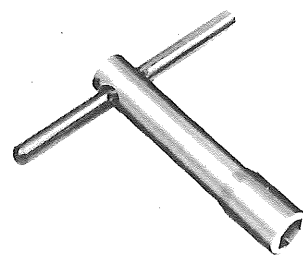

ボックススパナ

● **特別附属品 (別販売)**



水砥石

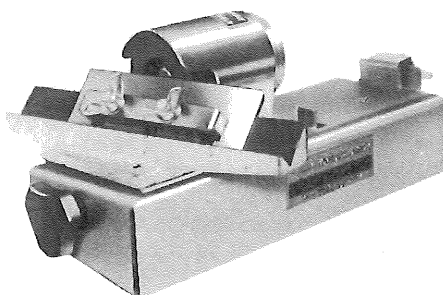

研磨装置



側面案内定規



止ネジ ワッシャー

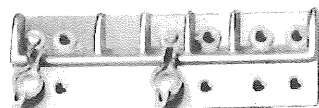

手砥ぎ保持器



相ジャクリ金具

《使用法》

● スイッチ

- スイッチ操作はスイッチを引くと入り離すと切れます。またスイッチを引いた状態で握り部の側面にあるストッパーボタンを押すとスイッチから指を離してもスイッチは入ったままになります。この場合再度スイッチを引くとストッパーボタンが外れスイッチは切れます。連続ご使用の場合はこのストッパーボタンをご利用下さい。

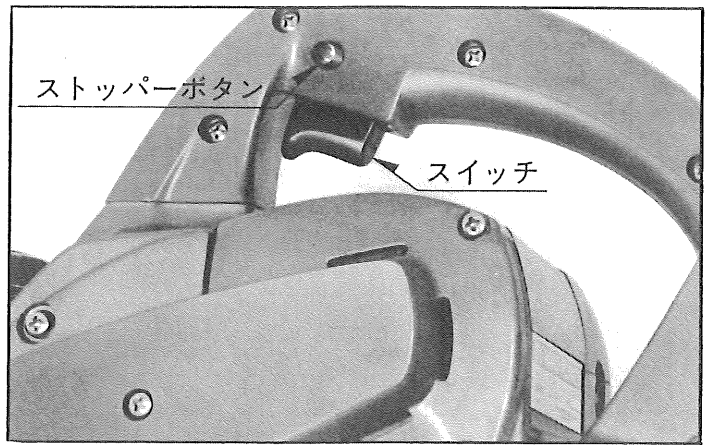

● 切込深さ調節(削り深さ)

- 切込深さは深さ調節ツマミを回して行ないます。
 - 最初に深く(荒削り)削り、後に浅く(仕上削り)削ると能率的で美しい加工面が得られます。
 - 荒削り……………切込深さ 0.7~1 ミリ
 - 仕上削り…………… " 0.2~0.4ミリ
- 《注》深さ調節ツマミは1回転以上回さないで下さい。

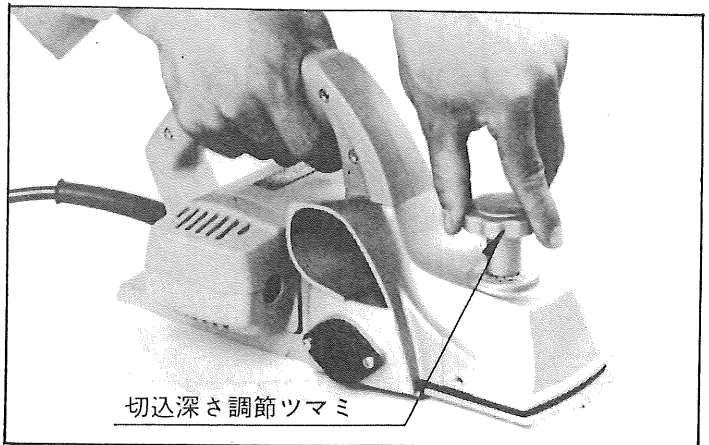

● 平面削り

- 1回の加工巾は92ミリです。巾広木材加工も容易に出来ます(巾広加工の項参照P-5)
- カンナの Cutter 刃先を加工材より2~3センチ離れた位置に前定盤を当てスイッチを入れます。
- 次に前定盤を加工材に水平に密着させて前に押し進めて削ります。

《注》削り始めと削り終りの注意

- 削り始めと削り終りの時にカンナが傾むくと木材の端を削りますから注意して下さい。

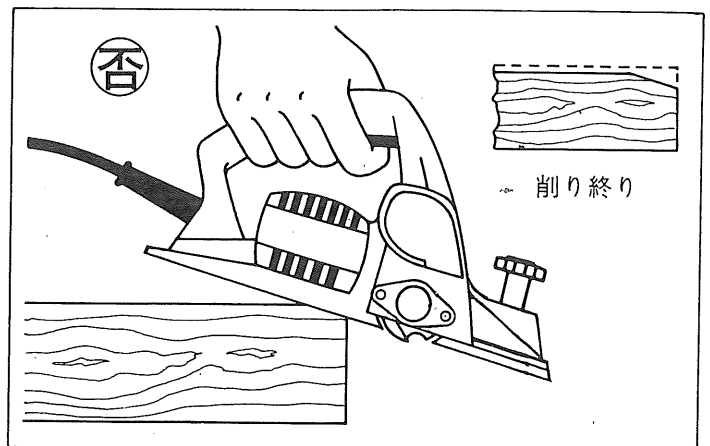
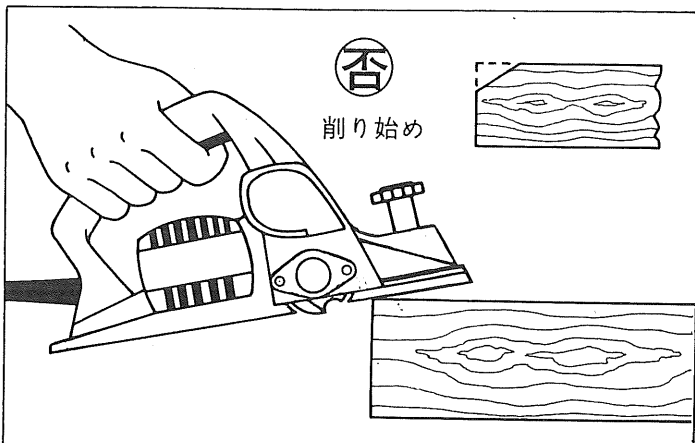
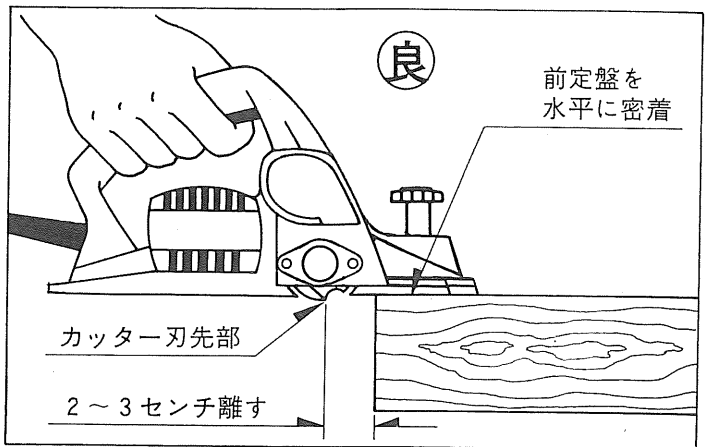

● 巾広木材加工

- 1回の削巾は最大92ミリですがこれ以上の巾広木材を削る場合は図のようにカンナ刃両端角を丸くします。これによって最初に

削った面と次に削った面との合せ部分が滑らかに仕上がります。相ジャクリ加工をされる場合は前側より向って左端角を残されるか、別に刃をお買求め下さい。

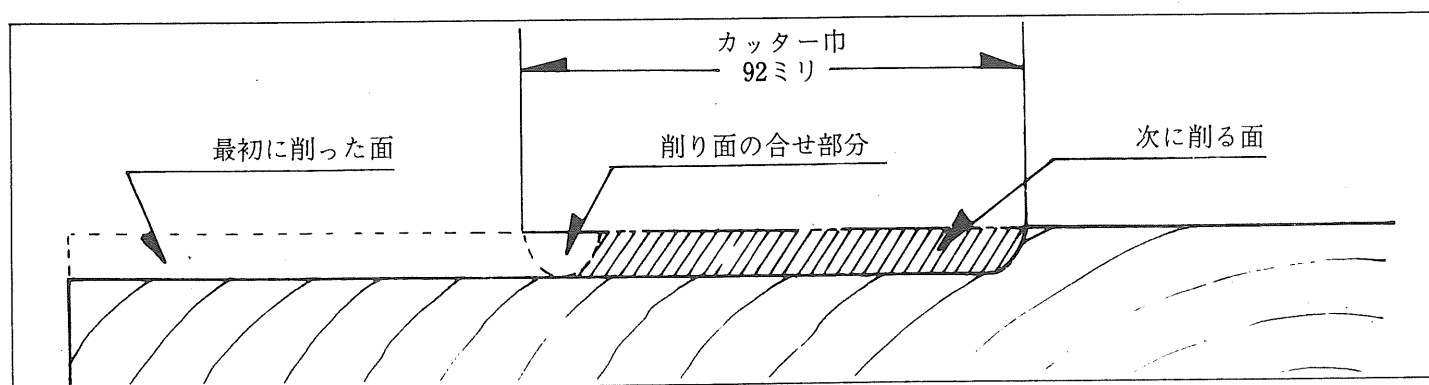
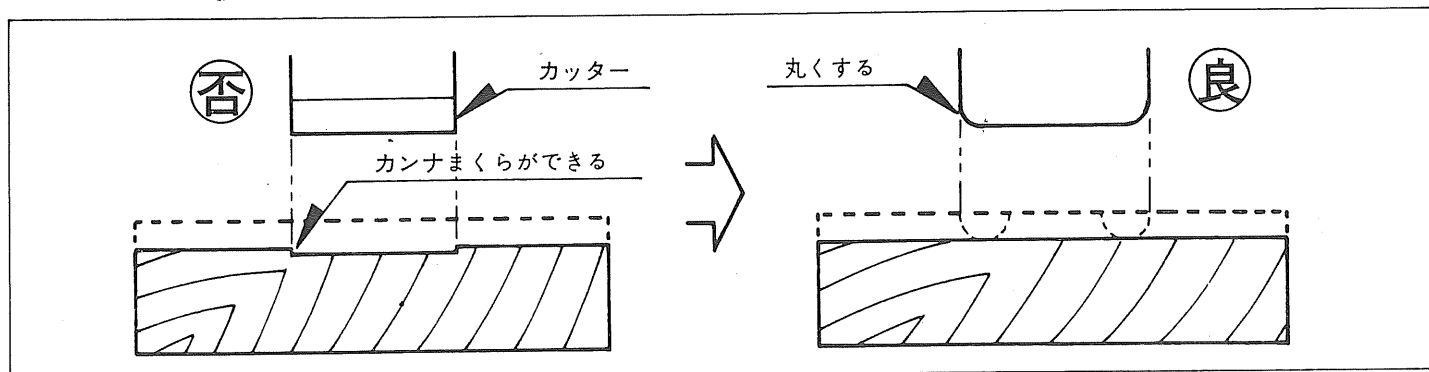

● カッターの取換え

- カッターの切れ味は木材の質及びご使用になった切込深さ等により異なりますが、約700～800m削りましたら砥ぎ直してご使用下さい。
- 付属のボックススパナで六角ボルトをゆるめカッターブロックから押え板と共にカッターを取り出します。
- 付属のマイナスドライバーでカッター取付ビスをゆるめカッターを押え板から取外します。

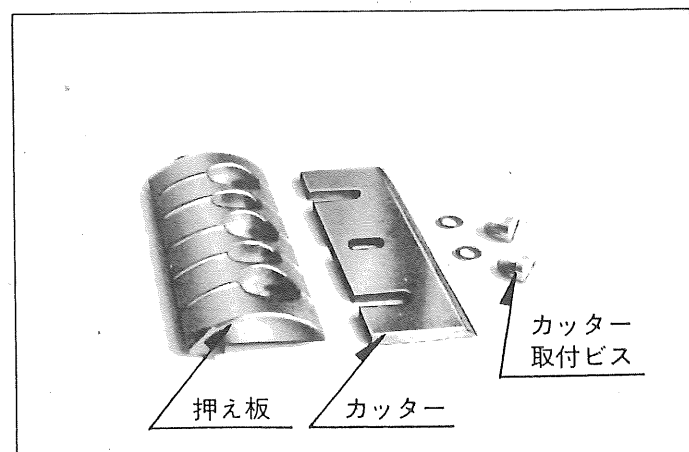
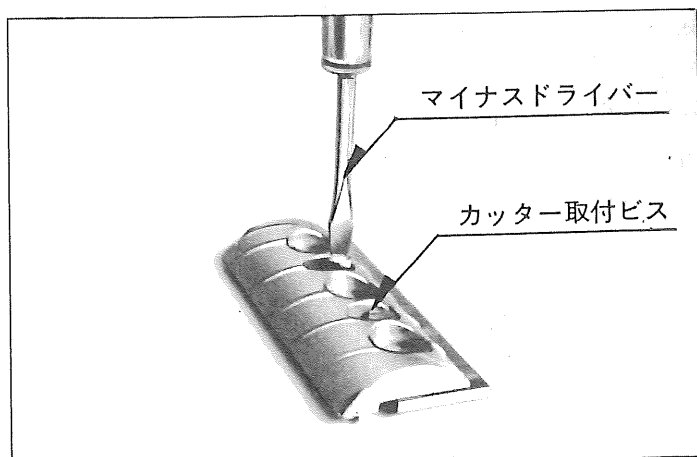
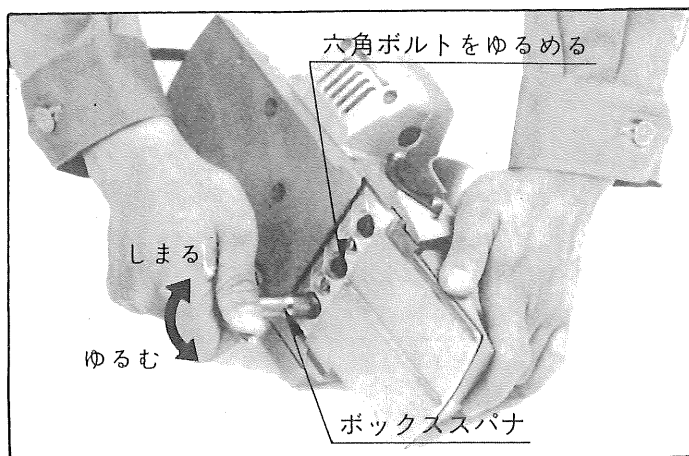

● **カッター研磨装置（別販売）**

- 美しい切削面を得るには正しいカッター刃先調節が必要です。

（カッター刃先の調節は製品出荷時に正しく調節セットされています。）

- まず附属のボックススパナで六角ボルトを

ゆるめ押え板と共にカッターを取外します。

- カッターを押え板に取付いた状態で調節ゲージに入れます。この場合押え板の凸部を調節ゲージの凹部に入れます。

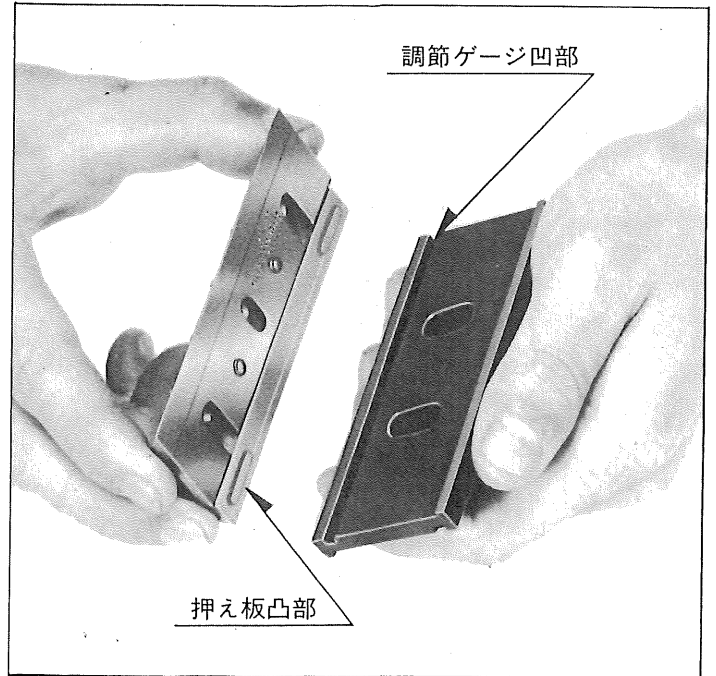
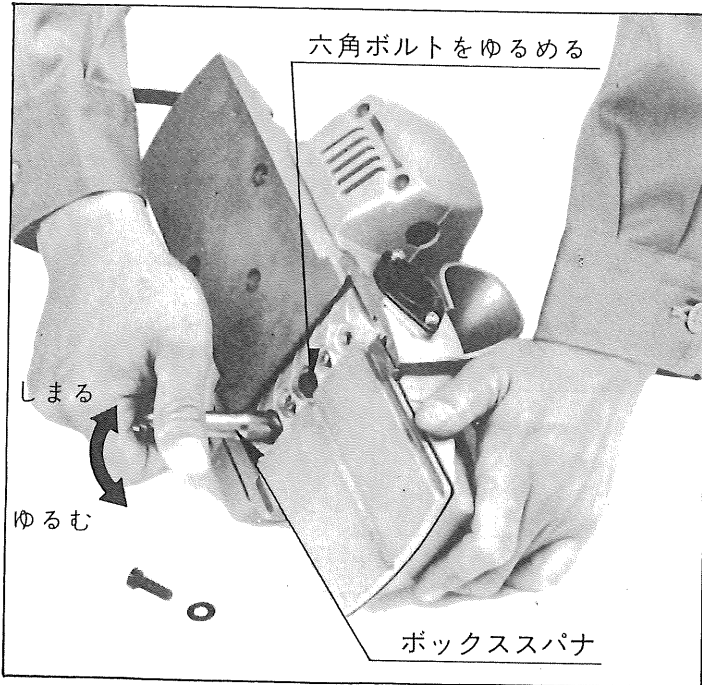

- 附属のマイナスドライバーでカッター取付ビスをゆるめます。次に調節ゲージの壁面にカッター刃先を整えてカッター取付ビスを締付けてカッターを固定します。これでカッター刃先調節は完了です。

- 刃先調節の出来上がったカッターと押え板は、カッターブロックにボックススパナで確実に固定します。この場合押え板凸部をカッターブロックの凹溝に入れます。

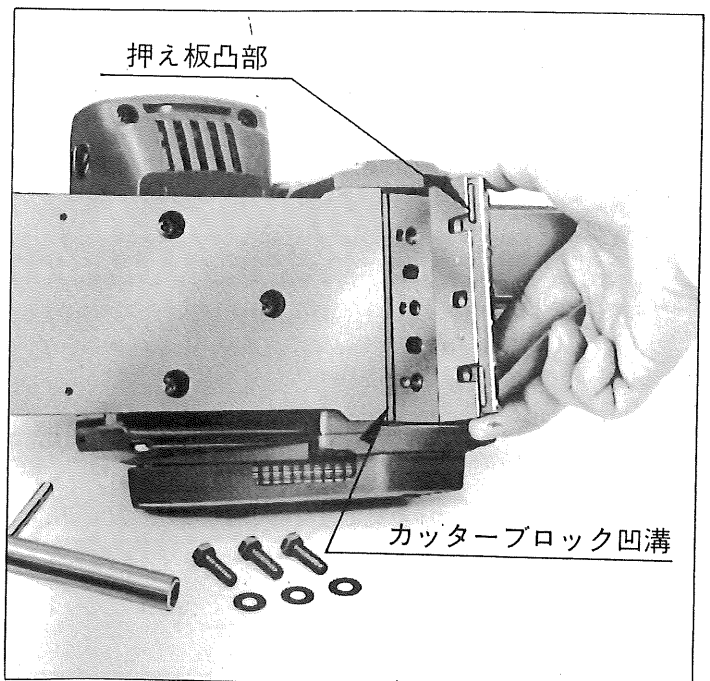
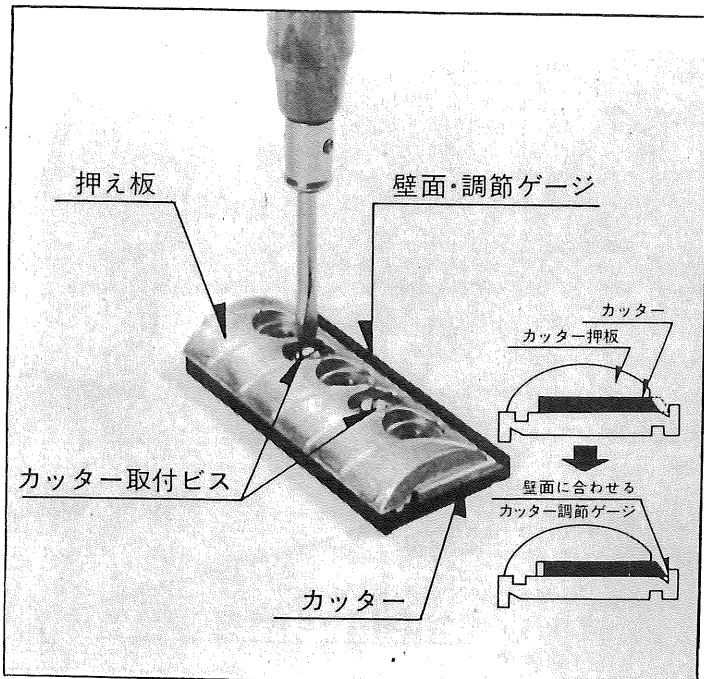

● **面取り加工**

- 面取り加工は前定盤三角溝を利用して行ないます。面づら(面取り巾)寸法は切込深さ調節ツマミを回して行ないます。目盛板0



- 位置で、6ミリ、目盛板1位置で8ミリです。
- 加工は木材角に前定盤三角溝を合せて削ります。

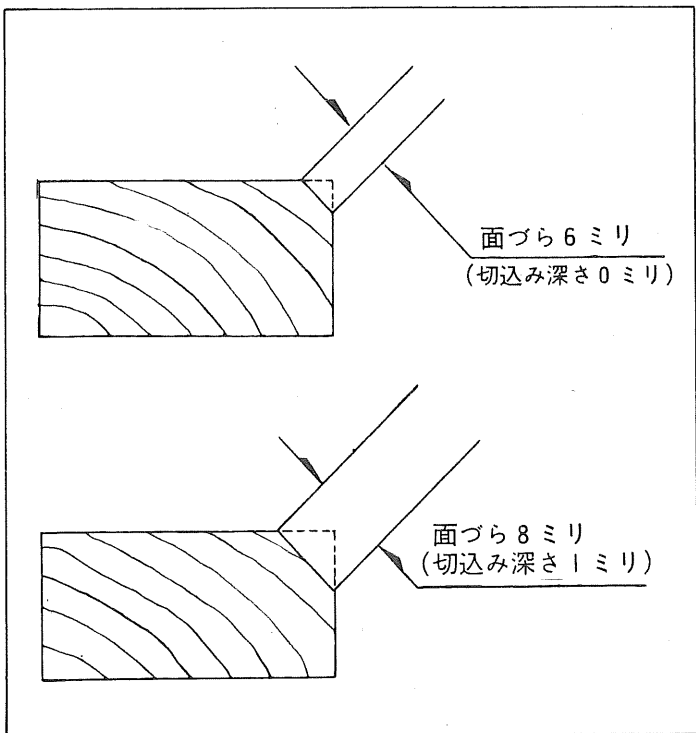

＝特別附属品の応用＝

● **サイドプレートの応用 (別販売)**

- 70ミリ～92ミリ巾木材加工はサイドプレートを案内にして削ると便利です。
- サイドプレートは前定盤に取付ビスで固定します。

- 削り作業はサイドプレートを加工材側面にこすり当てて前に押し進めます。

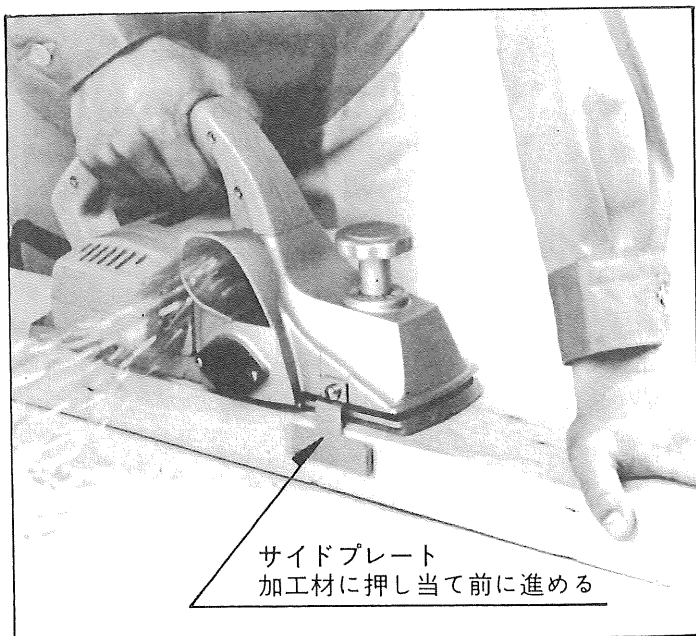
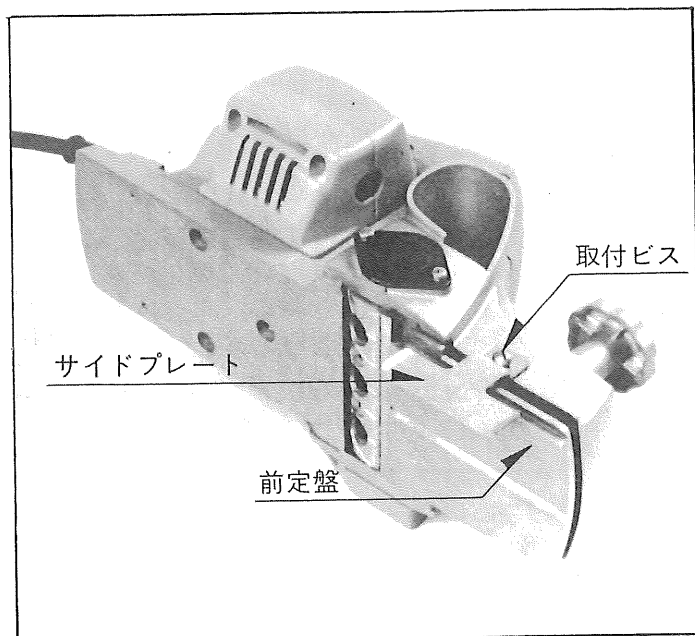

● 相ジャクリ加工 (別販売)

● 相ジャクリ加工は前定盤側面の相欠部に相ジャクリ金具を併用して行ないます。

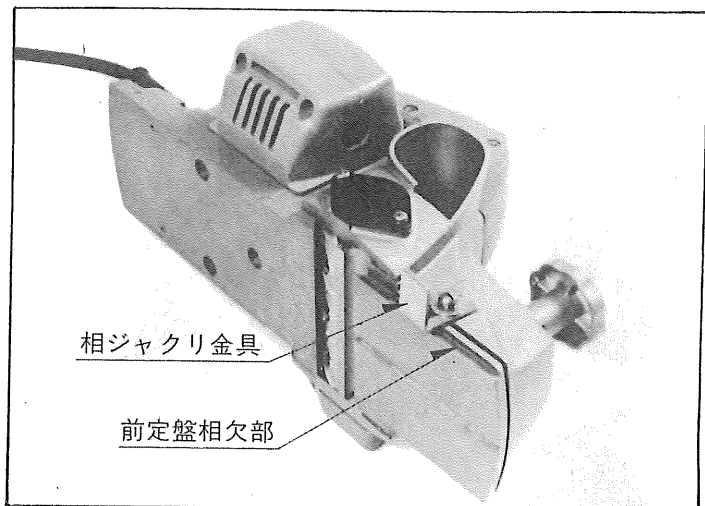

● 相ジャクリ巾は9ミリ(3分)深さは深さ調節ツマミを回して行ないます。目盛板0位置で5ミリ、目盛板1位置で6ミリです。

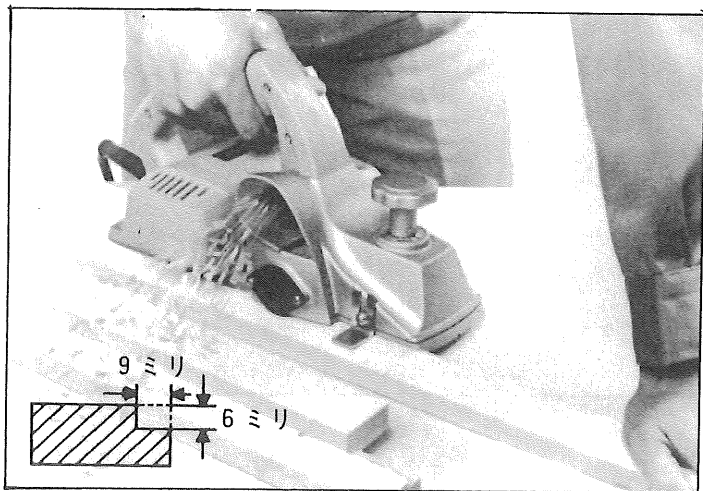

《注》相ジャクリ加工は必ず前定盤相欠部側面を木材側面に押し当てた状態で作業して下さい。

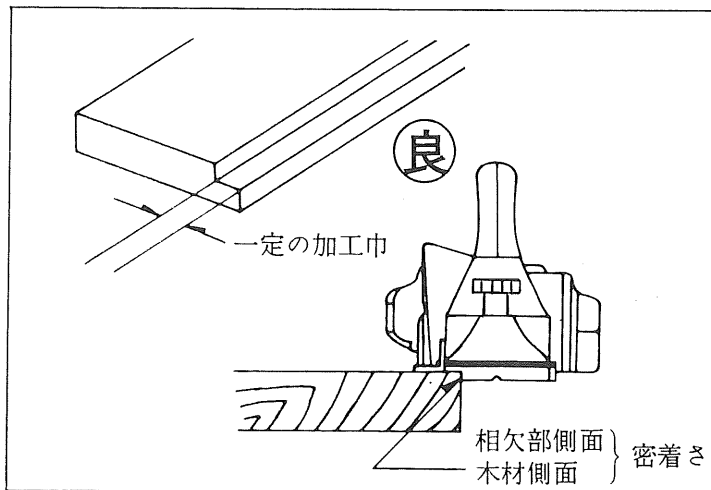

● 相ジャクリ金具の取付は相ジャクリ金具低面が前定盤相欠部低面と平行になる位置に取付けます。

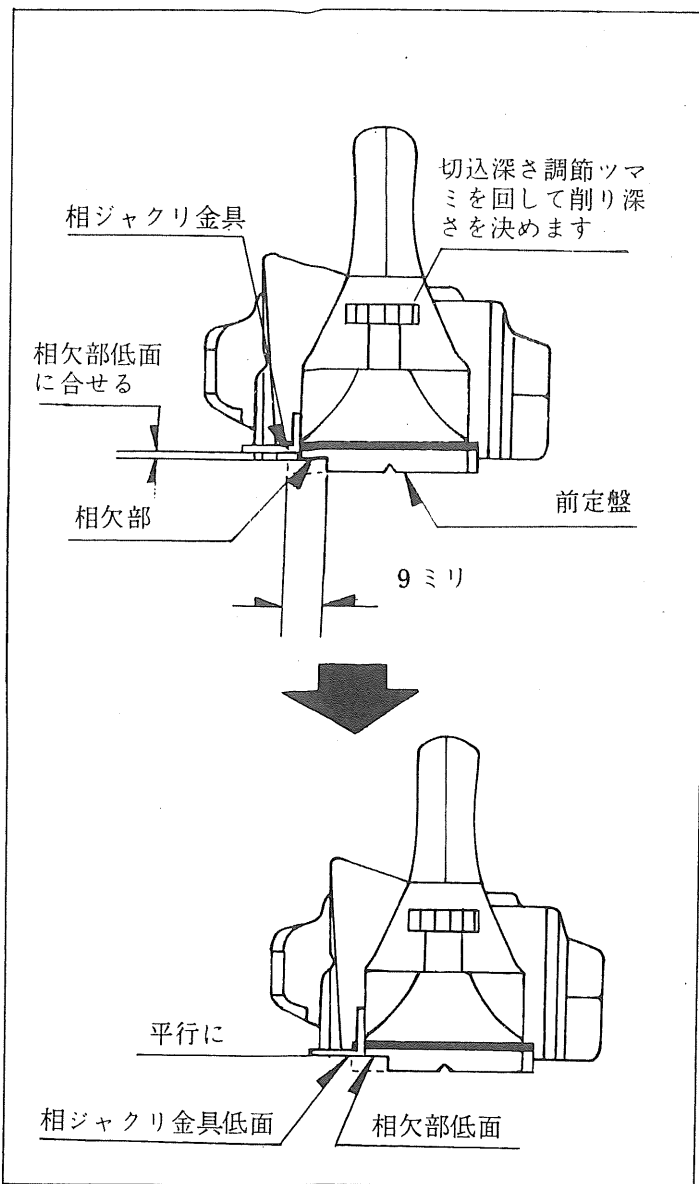

さい。すきまが有りますと、加工巾が均一になりません。

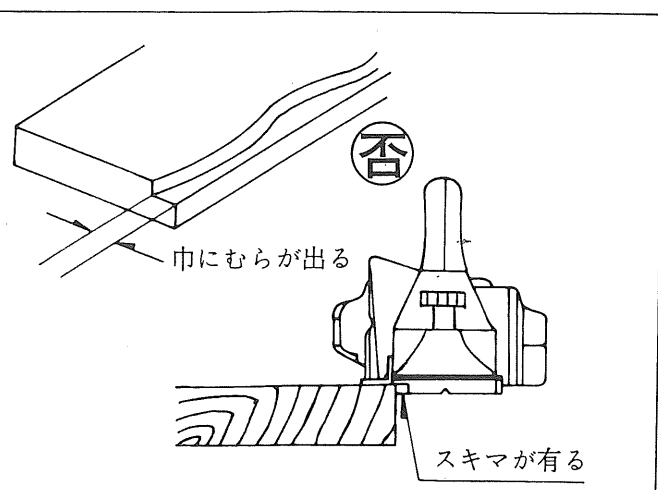

● **手砥ぎ保持器 (別販売)**

- 長くご愛用頂き切れ味が悪くなったカッターは、手砥ぎ保持器に取付け水砥石で研磨し、ご使用下さい。
- 手砥ぎ保持器で砥ぎますと、2枚のカッターが一度で砥ぎ上げられ正しい刃先角に仕上がって、良い切れ味が得られます。
- 弊社では品質の良い電気カンナ刃用水砥石も用意致しております。
お求めはリョービ東和電動工具販売店、又は弊社営業所にお問合せ下さい。

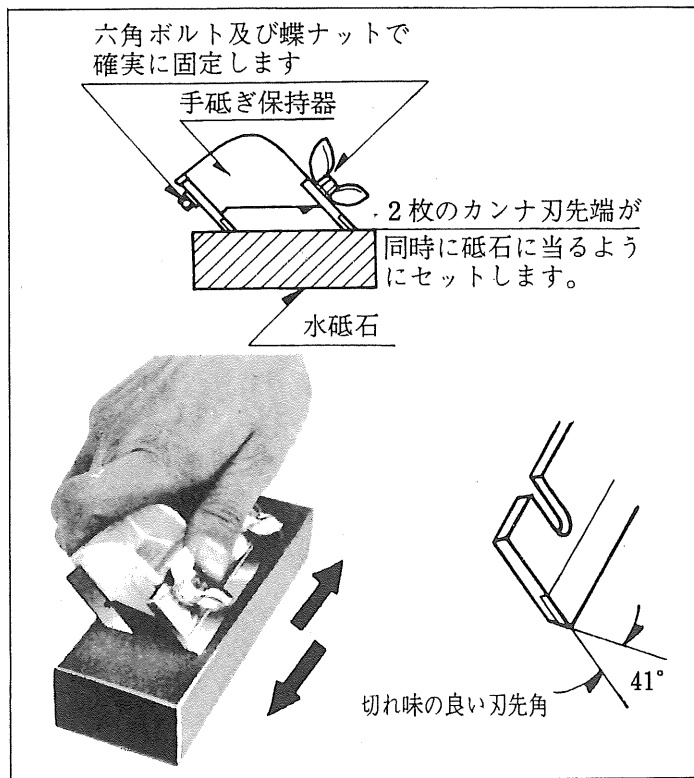

● **カッター研磨装置 (別販売)**

- 何時も快適なカンナ仕上をするには、良く砥がれたカンナ刃をご使用頂くことが1番です。
- 正確なカンナ刃の研磨に研磨装置をお使い下さい。

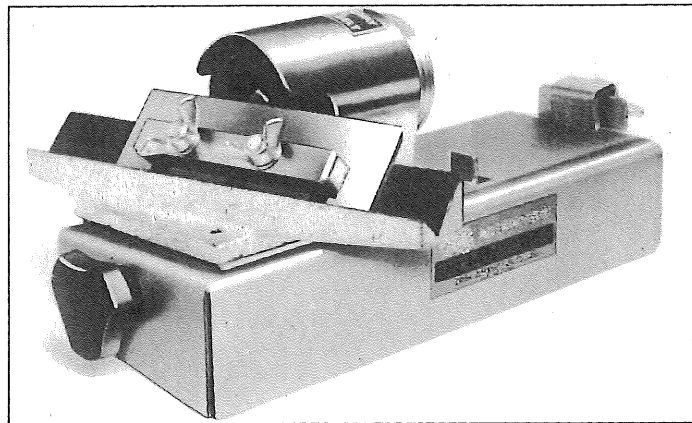

● **準備**

- カンナよりベルトカバーとVベルトをはずします。
《注》コンセントよりプラグをはずし、カンナのスイッチも切って下さい。
- セットネジをゆるめ、カンナを研磨機にのせます。
- プリーにVベルトをかけます。

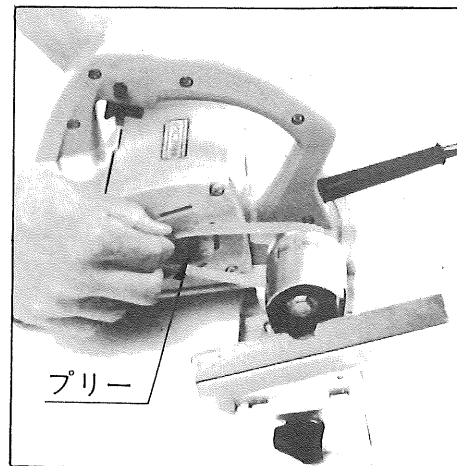
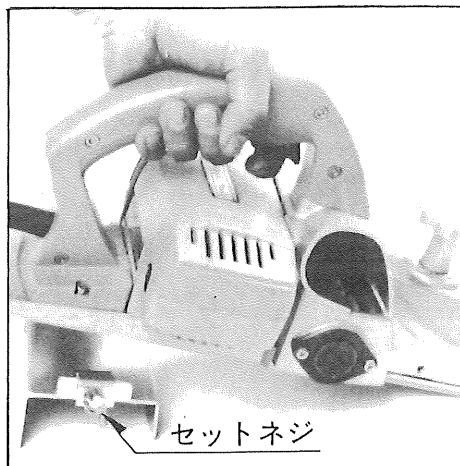
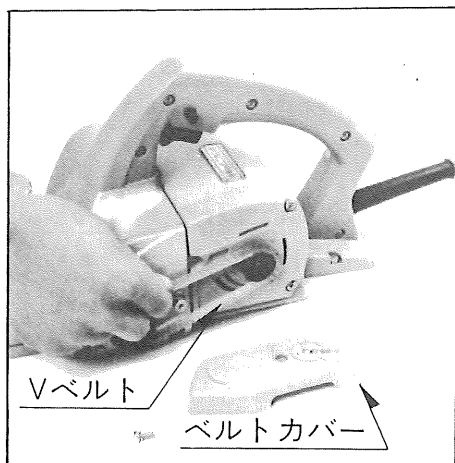

- ベルトが3～5mmのたわみになる様に調節し、セットねじをかたく締めます。

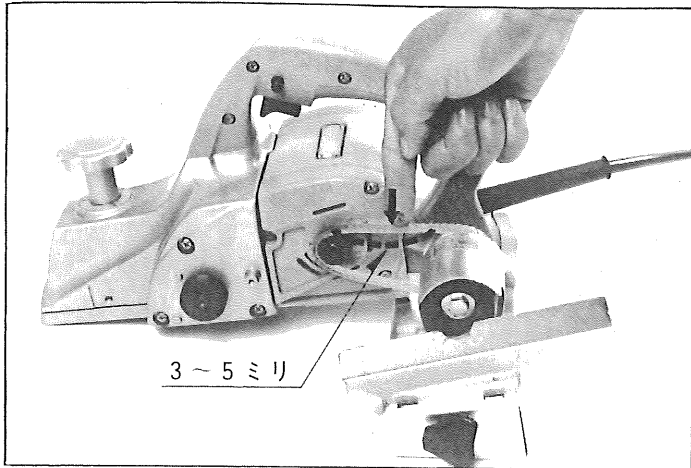

- カッターを蝶ネジで締付けます。

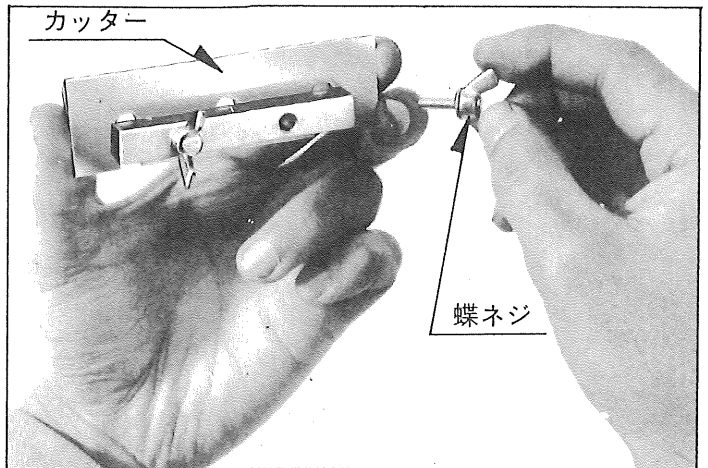

- カッターを研磨ベースにのせ、砥石に刃先が軽くあたる様に調節して下さい。
《注》調節終了後ベースからカッターをはずして下さい。

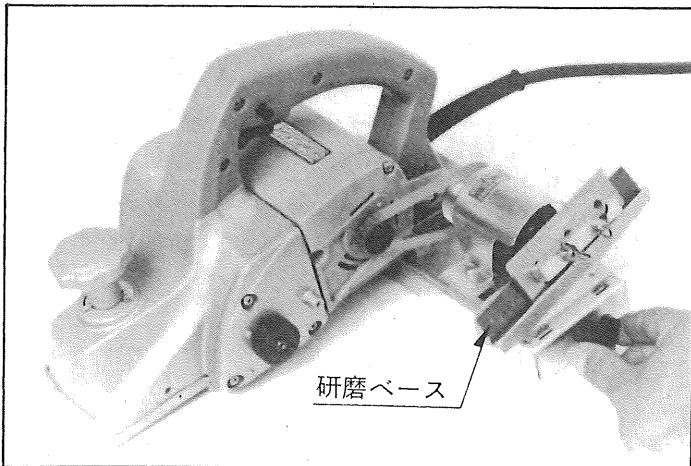

- スイッチを入れ研磨ベースの上を左右にスライドし、研磨して下さい。
《注》最良の仕上をする為に研磨代を多くしないで下さい。

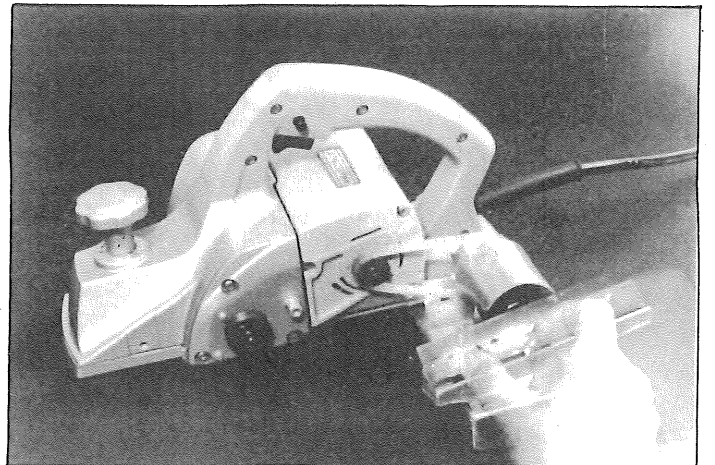

● 使用後の手入ご注意

- 作業が終了しましたらカッター切込深さを0にして各部の切削粉をよく除き湿気の無い所に保管して下さい。
- モーター部には、水・油等が付かぬように注意して下さい。
- カーボンブラシが全長の1/3以下（約200時間使用後）即ちカーボンブラシの横の線まで短くなりましたら予備カーボンブラシと交換して下さい。余り短いカーボンブラシを用いて居りますとモーターのアマチュアを焼くことがあります。
- カーボンブラシはマイナスドライバーでホルダーキャップを取外せば簡単に取り出せます。

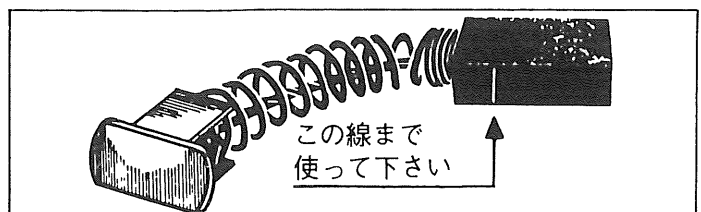
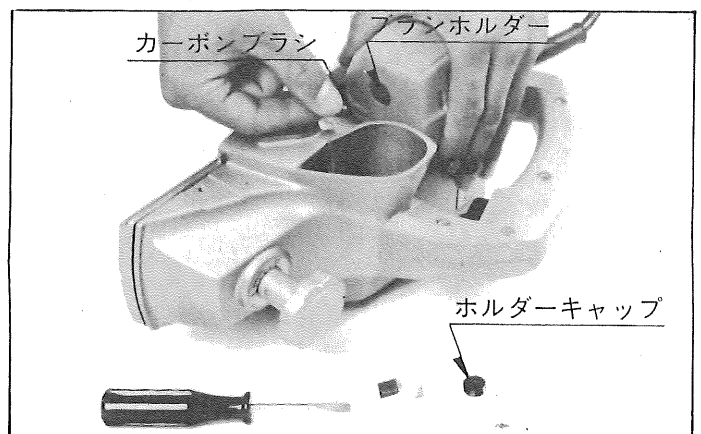

● 分解図

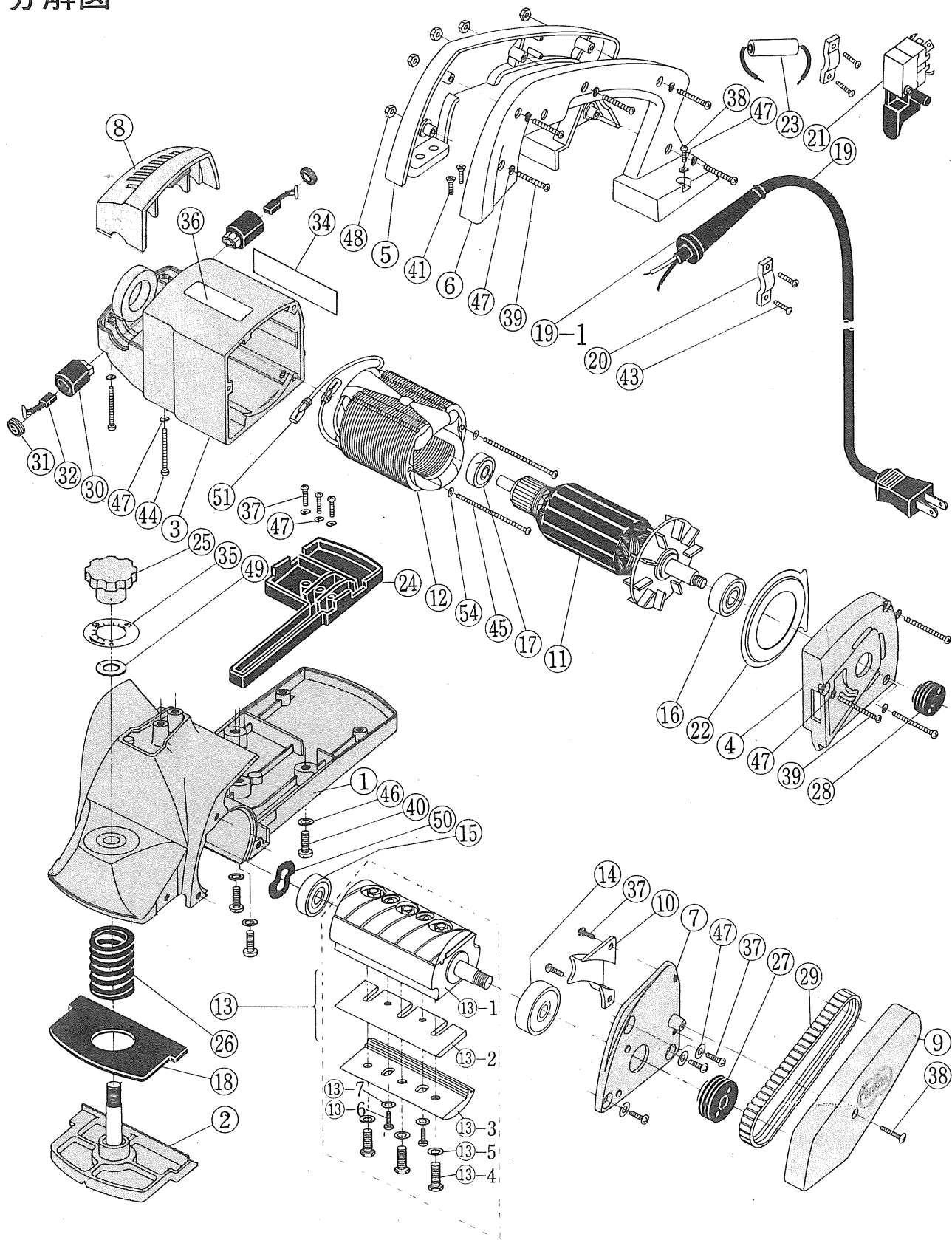

附属品

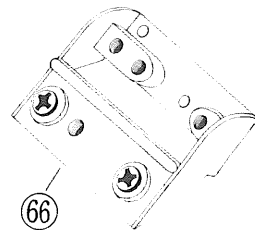
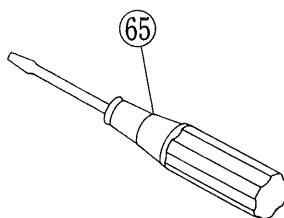
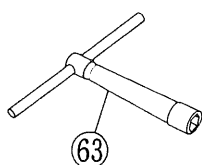
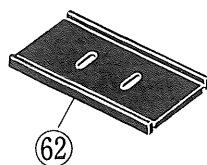

品番	部 品 名	品番	部 品 名
	補 修 部 品	26	圧 縮 コ イ ル バ ネ
1	フ レ ー ム	27	プ ー リ ー (大)
2	前 定 盤	28	" (小)
3	モ ー タ ー ハ ウ ジ ン グ	29	ポ リ V ベ ル ト
4	ブ ラ ケ ッ ト	30	ブ ラ シ ホ ル ダ ー (小)
5	フ レ ー ム ハ ン ド ル A	31	ホ ル ダ ー キ ャ ッ プ
6	" B		
7	ブ ロ ッ ク カ バ ー	34	ネ ー ム プ レ ー ト
8	ハ ウ ジ ン グ カ バ ー	35	切 込 調 節 目 盛 板
9	ベ ル ト カ バ ー	36	ミ ニ カ ン ナ 貼 ネ ー ム
10	エ ア ー ガ イ ド	37	ナ ベ 小 ネ ジ ⊕ M 4 × 6
11	ア マ チ ュ ア	38	" ⊕ M 4 × 12
12	フ ィ ー ル ド 組 立	39	" ⊕ M 4 × 25
13	カ ッ タ ー ブ ロ ッ ク 組 立	40	" ⊕ M 5 × 15
⑬-1	カ ッ タ ー ブ ロ ッ ク	41	丸 皿 小 ネ ジ ⊕ (M 5 × 16)
⑬-2	カ ッ タ ー 1 組	43	タ ッ ピ ン グ ネ ジ ⊕ (M 4 × 12)
⑬-3	カ ッ タ ー 押 え 板	44	" ⊕ (M 4 × 25)
⑬-4	カ ッ タ ー 締 付 ボ ル ト (M 6 × 17)	45	ナ ベ 小 ネ ジ ⊕ (M 4 × 40)
⑬-5	カ ッ タ ー 締 付 座 金 (M 6)	46	バ ネ 座 金 M 5
⑬-6	平 小 ネ ジ (M 4 × 8)	47	" M 4
⑬-7	平 座 金 (M 4)	48	六 角 ナ ッ ト M 4
14	ベ ア リ ン グ (# 627)	49	平 座 金 M10
15	" (# 629)	50	ウ エ ー ブ ワ ッ シ ャ ー
16	" (# 6000)	51	フ ァ ー ス ト ン ス リ ー ブ
17	" (# 6200)		附 属 部 品
18	ゴ ム シ ー ル		
19	キ ャ プ タ イ ヤ コ ー ド 組 立		ト
⑬-1	コ ー ド ホ ル ダ ー	62	カ ッ タ ー 調 節 ゲ ー ジ
20	コ ー ド 取 付 金 具	63	ボ ッ ク ス ス パ ナ
21	ス イ ッ チ		
22	ケ ー シ ン グ プ レ ー ト	65	ド ラ イ バ ー ⊖
23	コ ン デ ン サ ー 0.05MF	66	手 砥 ぎ 保 持 器
24	フ レ ー ム イ ン シ ュ レ ー タ ー		
25	グ リ ッ プ		

部品ご入用、故障の場合、その他取扱い
上ご不明の点があった場合にはご遠慮な
く全国各地のリョービ東和電動工具販売
店、リョービ東和各営業所にお問い合わせ
下さい。

※改良のため製品仕様が変わる事があります。

発売元



リョービ東和株式会社
リョービグループ

〒464 名古屋市千種区春岡通り7の49
電話(052)761-5111

製造元



リョービ株式会社

〒726 広島県府中市目崎町762
電話(0847)41-4111