

# ジグソー

取扱説明書

A J - 2 0

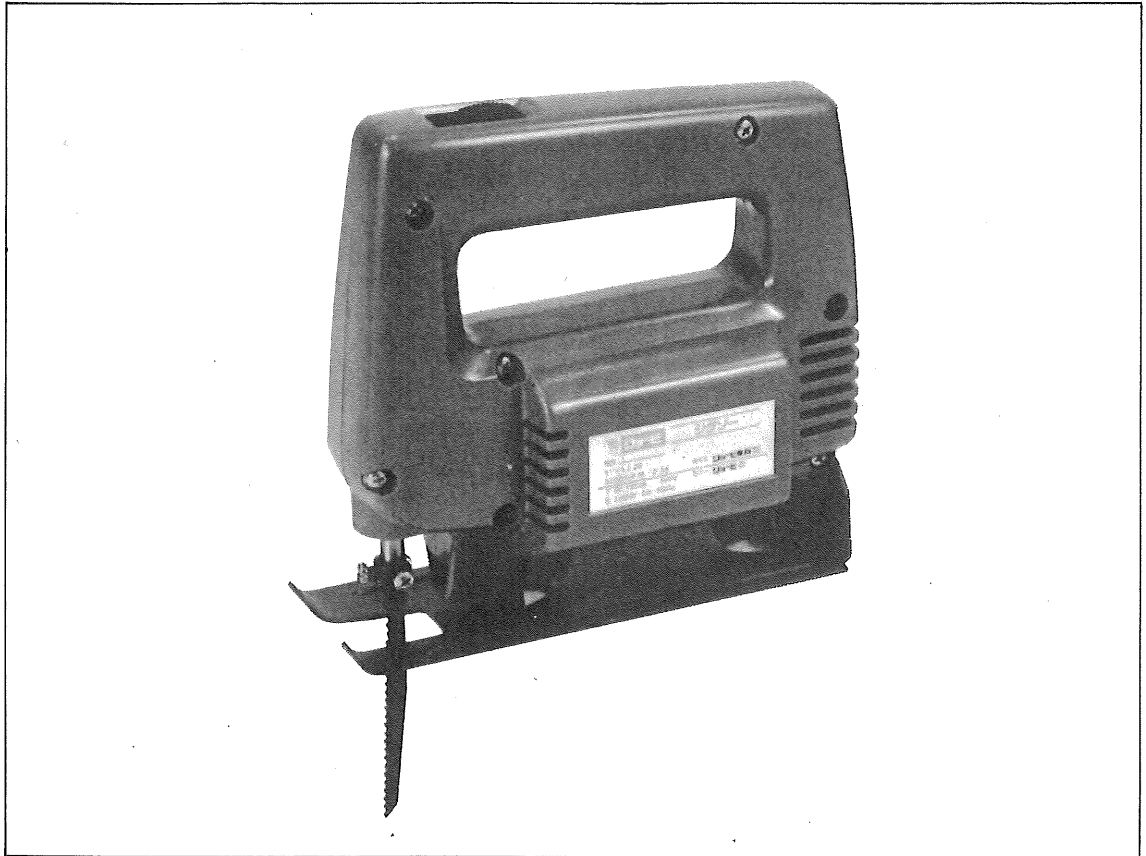

## ■特 長

1. 小型軽量で作業が楽に出来ます。
2. 角度調整(0~45度)が可能、自由自在のハギ合せが出来ます。
3. 強力なエアーによって切り粉が排出されますので、常に切断個所が明示されます。
4. 安全な二重絶縁構造ですから、安心してご使用いただけます。

## ■用 途

- 各種木材、合成樹脂板、薄鉄板等の切断

## ■仕 様

電圧	100V
電流	2.3A
消費電力	220W
毎分ストローク数	3200 S.P.M.
ストローク	16mm
傾斜角度	0~45度(右)
最大切断能力	木材 50mm
	鉄板 3mm
重量	1.3kg
回	二重絶縁

## ■通常附属品

木工用ブレード (No.5) 1枚

## ■特別附属品

新建材用ブレード (No.2)  
鉄工用ブレード (No.3)

- 各種木材、合成樹脂板、薄鉄板等の切断

木工用ブレード (No.5) 1枚

## ■特別付属品

新建材用ブレード (No.2)

鉄工用ブレード (No.3)

## ■ご使用に当たりますの注意事項

ご使用前には必ず取扱説明書を十分読み、指定された以外の用途にはお使いにならないで下さい。

- 作業の能率や安全のために切断材料に適したブレードを使用し、ブレードは使用説明に従い、しっかりと締付けられているか確認して下さい。
- 切断中ブレードを無理に押しついたり曲げたりするとブレードが折損することがありますので注意して下さい。
- いかなる場合でも刃物部を人体の方へ向けることは危険ですので絶対しないで下さい。
- 製品は大事に取扱って下さい。誤って落したり、ぶついたりした場合は異状の有無を確認した後御使用下さい。
- 運転中はブレード及び可動部には絶対に手を触れないで下さい。大変危険です。
- 能力を超えた作業は事故のもとです。切れ味のよいブレードを使用し、回転数を上げた後、加工を始めて下さい。安全で能率よく、きれいな仕上面が得られます。
- 湿った場所、ぬれた場所での使用は避けて下さい。感電事故のもとになり、モーター絶縁を低下させます。
- 安全な作業をする為には作業場はいつもきれいに整理をし、十分な照明が必要です。ちらかした作業場は事故のもとです。
- 作業場所には作業関係者以外は近づけないで下さい。特にお子様は危険です。
- 作業時の服装は身軽なもので行って下さい。ネクタイ、袖口の開いた服装は機械の可動部に巻きこまれる恐れがあります。
- 本機はお子様の手が届かない所に保管し、湿度の高いところ、雨のかかるところ、直射日光のあたるところは避けて下さい。
- 調整用スパナ、レンチ、ドライバー類は使用後はすぐに外すようにして下さい。スイッチを入れる前には、調整用スパナ、レンチ、ドライバー類が外してあるかをよく確認して下さい。
- さし込みプラグを電源にさし込む前に、スイッチが切れていることを確認し、使用後及び停電の際にはさし込みプラグを抜くように心掛けて下さい。
- 整備点検、部品交換の際は必ずスイッチが切れていることを確認し、さし込みプラグを電源より外して下さい。
- 運転中機械の調子が悪かったり、異状に気付いた時には、直ちに使用を中止して下さい。
- 作業中は安全メガネをかけて目を保護して下さい。ほこりの多い作業にはマスクが必要です。
- 切断作業を行う前に、木材に釘などの異物がないことを確認して下さい。ブレード等が破損することがあり危険です。
- 安全で能率よく作業をしていただく為には、作業前の機械の点検と定期点検が必要です。点検はお買い求めの販売店、全国各地のリョービ電動工具販売店、リョービ東和各営業所にお問い合わせ下さい。

## ■ ブレードの取付方法

- 万一の事故に備えて必ず差込みプラグを電源から外して下さい。
- ナベ小ネジA、ナベ小ネジBをゆるめます。
- ブレードをブレードアーバーの溝に沿わせて止まるまで差し込み、ナベ小ネジA、ナベ小ネジBの順に締付けて下さい。

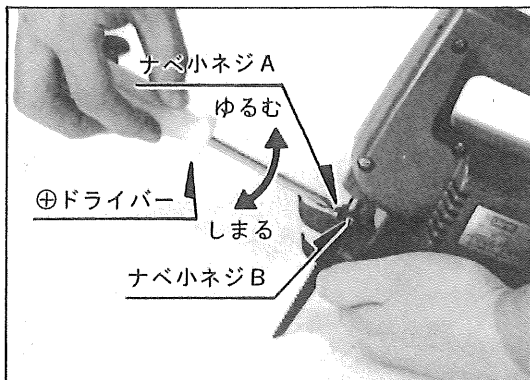

## ■ スイッチ

スイッチのツマミを前方へ押しすと電源が入り引くと切れます。

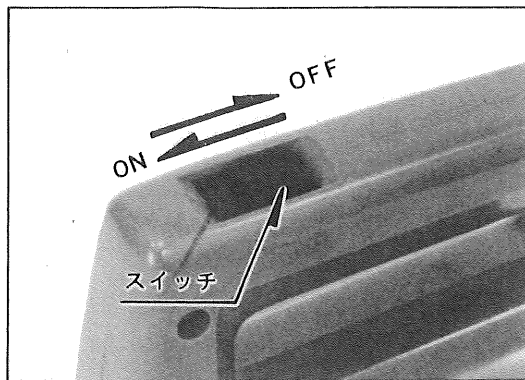

## ■ 切断方法

- 定盤を加工材の面に密着させ、本機を直角に保って下さい。
- 加工材からブレードを少し離れた位置でブレードを墨線に合わせて後、スイッチを入れ、回転数が上がりましたら切断を始めて下さい。

〈ご注意〉

急激に負荷をかけますと、ブレードが折れることがあります。

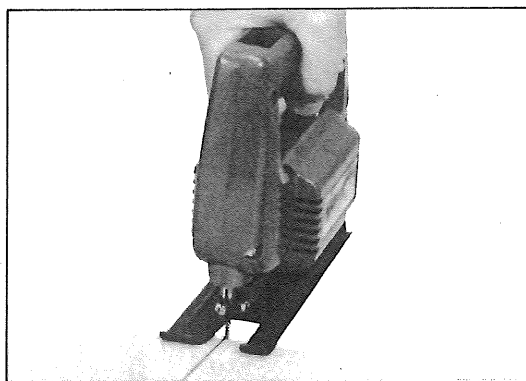

### (曲線切断方法)

小さい円弧に切断する場合は送りを遅くして下さい。

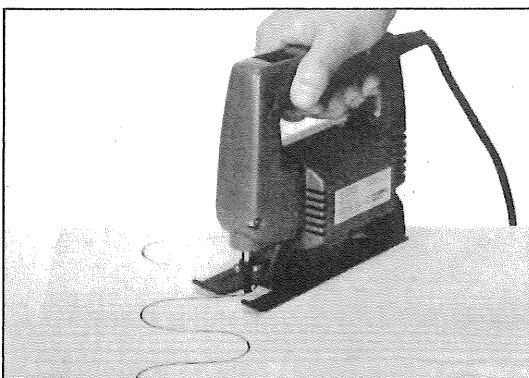

### (曲線切抜き方法)

薄い木材の切抜きは、定盤の先端を加工材に当ててスイッチを入れ、ブレードをゆっくりと加工材に近づけて切り口を作ります。あまり急に当てますとブレードが折れることがあります。

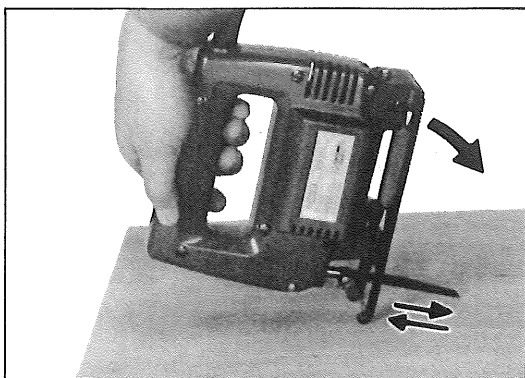

### (傾斜切断方法)

- 傾斜切断をする場合は定盤端の角度調節締付ネジをゆるめた後、傾斜角度目盛を指示針に合わせて、角度調節

- 傾斜角は右側に0～45度迄調節可能です。

**(傾斜切断方法)**

- 傾斜切断をする場合は定盤端の角度調節締付ネジをゆるめた後、傾斜角度目盛を指示針に合わせて、角度調節締付ネジで強く締付けて下さい。

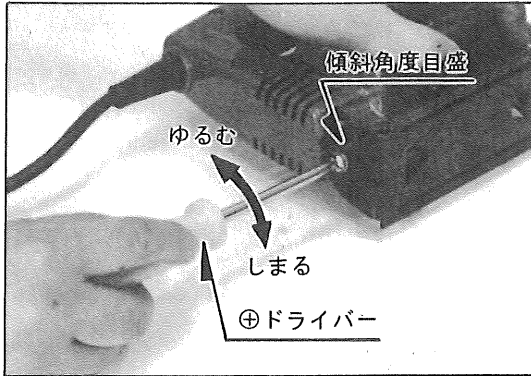

- 傾斜角は右側に 0～45度迄調節可能です。

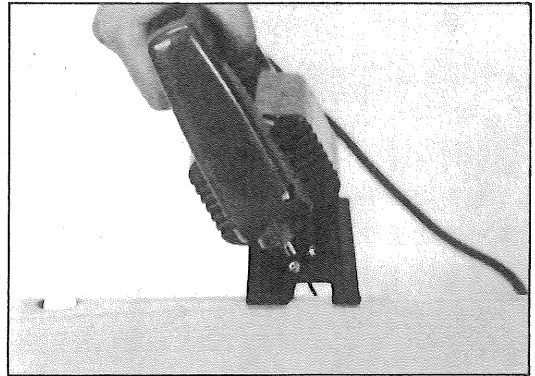

**(端面仕上げ)**

ブレードの側面を軽く加工材の端面に当ててそり落すように作業すれば、端面の仕上げや若干の寸法修正を行なえます。

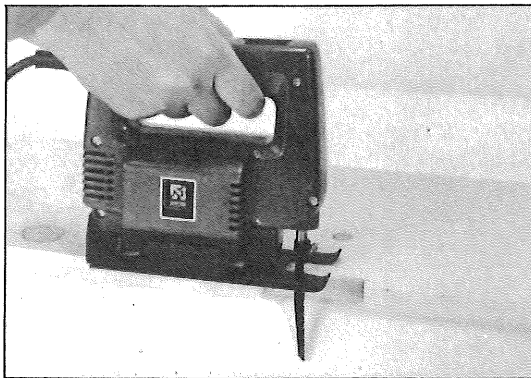

**(カーボンブラシの取替方法)**

カーボンブラシを取替える際は7本のハウジング締付ネジと角度調節締付ネジをゆるめ、ハウジングを取外して行って下さい。組立時には、部品の組込み忘れ、リード線の回転部への接触、噛み込み等のないようご注意ください。

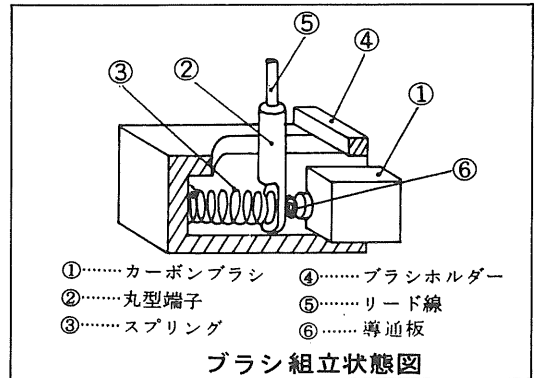

**検査合格証**

●この製品は、一貫した品質管理の基に組立てられ、厳密な検査に合格した製品です。

電気試験	機械検査	部品・包装
吉富	岡田	橋川

発売元



**リョービ東和株式会社**

〒464 名古屋市千種区春岡通り7の49  
電話(052)761-5111

製造元



**リョービ株式会社**

〒726 広島県府中市目崎町762  
電話(0847)41-4111