

ヘッジトリマー

取扱説明書 EHT500

ご使用前に本取扱説明書をよくご覧の上ご使用くださるようお願いいたします。
6981963(D)

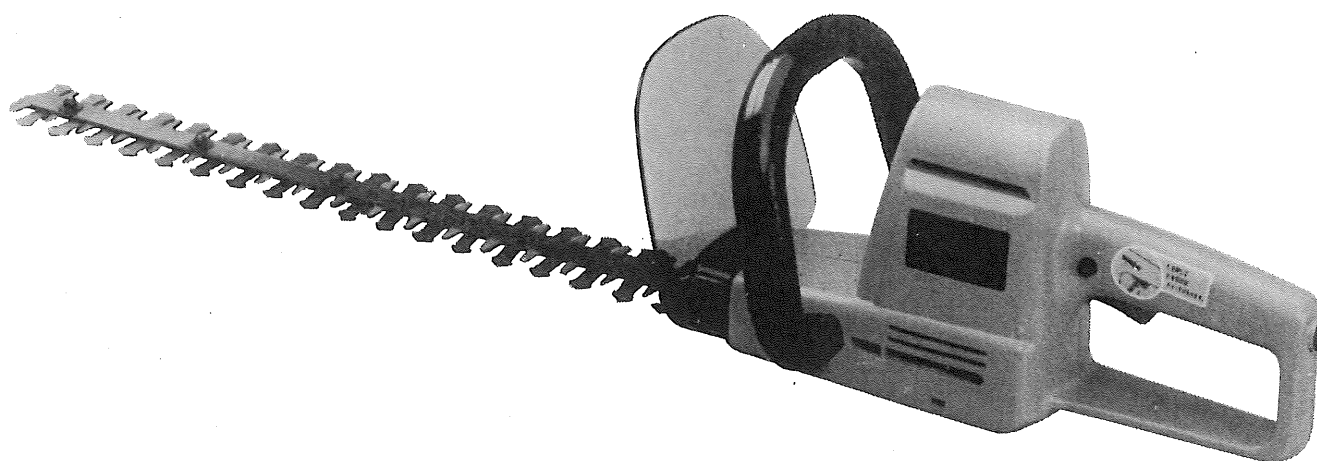

●特 長

- セーフティスイッチ、ハンドガード、ラップラウンド型ハンドル等の採用により、安全な作業が行なえます。
- 両刃可動方式の採用は、振動を極力抑えています。
- ループハンドルはあらゆる刈り込み角度に於ても、バランスの良い作業が行なえます。
- 安全な二重絶縁構造ですから安心してご使用いただけます。

●仕 様

モデル	EHT500
-----	--------

●用 途

生垣の刈り込み、庭樹の整姿・剪定

電	流	5.3A
消	費 電 力	500W
ス	ト ロ ー ク 数	1,700回/分
ス	ト ロ ー ク 量	28mm
刈	込 幅	490mm
最	大 切 断 径	13mm
機 体 寸 法	長 さ	890mm
	高 さ	189mm
	幅	196mm
重	量	3.6kg
キャブ	タイヤコード長	4 m

回二重絶縁

●ご使用に当たりますての注意事項

ご使用前には必ず取扱説明書を十分読み、指定された以外の用途にはお使いにならないで下さい。

- 切断中ブレードを無理に押しついたり曲げたりするとブレードが折損することがありますので注意して下さい。
- いかなる場合でも刃物部を人体の方へ向けることは危険ですので絶対しないで下さい。
- 製品は大事に取扱って下さい。誤って落したり、ぶついたりした場合は異状の有無を確認した後ご使用下さい。
- 運転中はブレード及び可動部には絶対に手を触れないで下さい。大変危険です。
- 能力を超えた作業は事故のもとです。回転数を上げた後作業を始めて下さい。
- 湿った場所、ぬれた場所での使用は避けて下さい。感電事故のもとになり、モーター絶縁を低下させます。
- 安全な作業をする為には、無理な姿勢での作業は避けて下さい。足場に十分注意し、明るい場所で作業して下さい。
- 作業場所には作業員以外は近づけないで下さい。特にお子様は危険です。
- 作業時の服装は身軽なもので行なって下さい。ネクタイ、袖口の開いた服装は機械の可動部に巻きこまれる恐れがあります。
- 本機はお子様の手の届かない所に保管し、湿度の高いところ、雨のかかるところ、直射日光のあたるところは避けて下さい。
- 調整用スパナ、レンチ、ドライバー類は使用後はすぐに外すようにして下さい。スイッチを入れる前には、調整用スパナ、レンチ、ドライバー類が外してあるかをよく確認して下さい。
- さし込みプラグを電源にさし込む前には、スイッチが切れていることを確認し、使用後及び停電の際にはさし込みプラグを抜くように心掛けて下さい。
- 整備点検の際は必ずスイッチが切れていることを確認し、さし込みプラグを電源より外して下さい。
- 運転中機械の調子が悪かったり、異状に気付いた時には、直ちに使用を中止して下さい。
- 作業を行なう前に、針金などの異物がないことを確認して下さい。ブレード等が破損することがあり危険です。
- 安全で能率よく作業をしていただく為には、作業前の機械の点検と定期点検が必要です。点検はお買い求めの販売店にお問い合わせ下さい。

●ご使用前に

- 電源から作業場所が離れていて、延長コードが必要な時は、十分な太さのコードを、できる限り短くお使い下さい。
- ご使用になる前に刃物部に注油をして下さい。(オイルはマシン油等の粘度の低い異物のないものをご使用下さい。)
- 作業中は、電源コードを切断しないよう注意をして下さい。
- 刃物部には絶対に手を触れないで下さい。スイッチを切りましてもしばらく刃物部は動いていますので注意をして下さい。

●ご使用方法

(スイッチ)

- 本機は安全の為セーフティスイッチを採用しています。ロックボタンを押さなければスイッチは入りません。
- さし込みプラグを接続する時は、スイッチが切れている事を確認して下さい。
- スイッチ操作は、ロックボタンを押えた状態でスイッチレバーを引けば、スイッチは入ります。切る時はスイッチレバーを離すだけでスイッチは切れます。

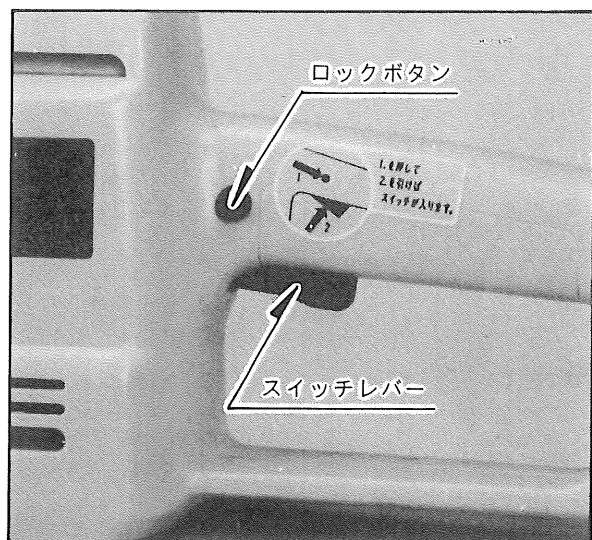

[注意]本機は安全の為、スイッチを固定して連続運転することはできない構造となっております。テープや針金等で絶対にスイッチを固定しないで下さい。

(刈り込み方法)

- 13mm以上の太い枝はあらかじめ、ノコギリやハサミ等で切っておいて下さい。
- 機械は両手でしっかりと保持し、無理のない姿勢で作業を行なって下さい。

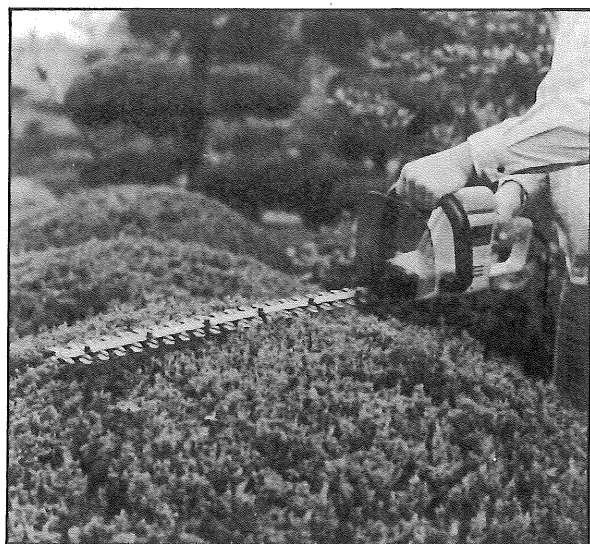

- 刃先を切り込み方向に対し、少し下げると、枝の導入がよく、きれいに刈り込めます。

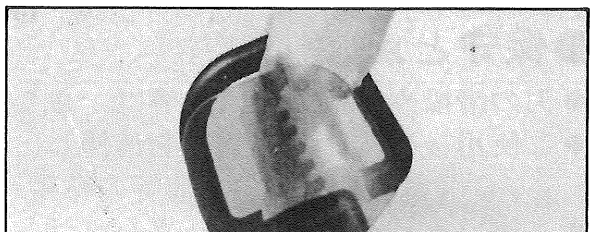

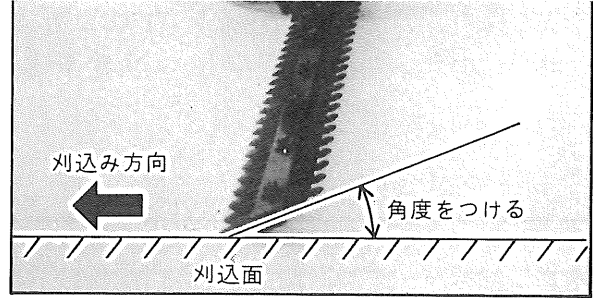

- 上面を刈る場合は、右から左(または左から右)へ移動させながら、刈り込んで下さい。
立つ位置を変える等して、いろんな方向から刈るときれいに仕上がります。

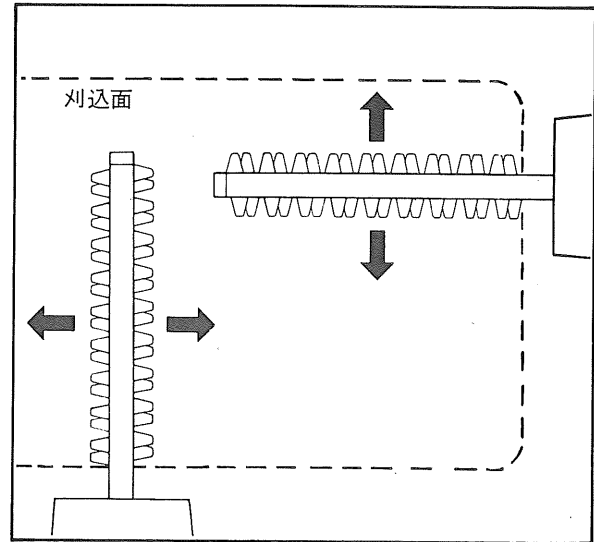

- 側面を刈るときは、下から上に向かって刈り込んでいくときれいに仕上がります。

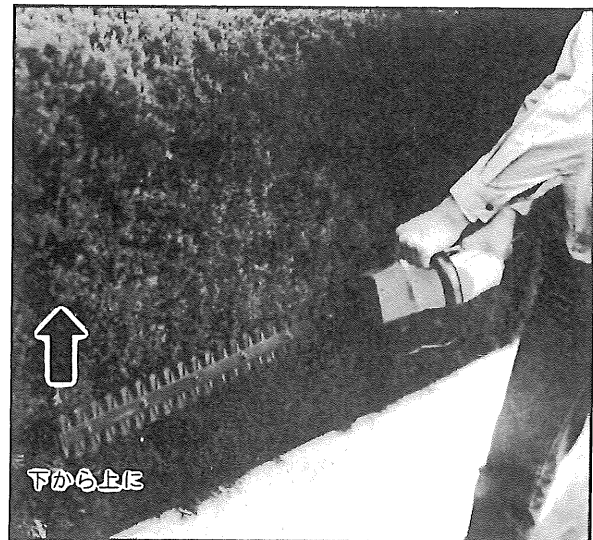

- 生垣を一定の高さにそろえる場合は、水糸等を水平に張り、その上に沿って刈るときれいに仕上がります。

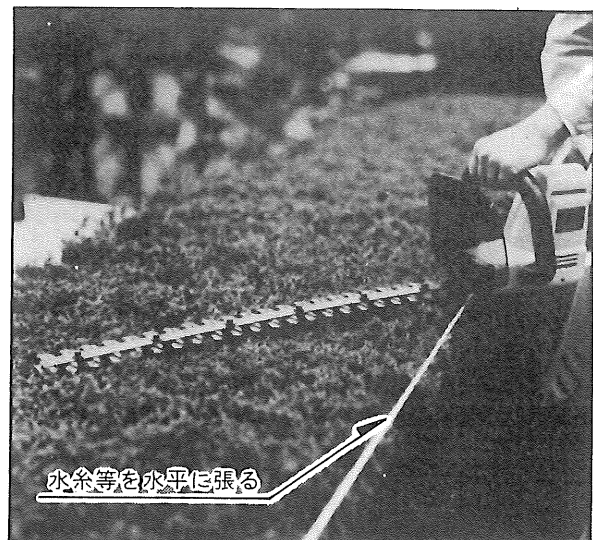

[注意] 本機は二重絶縁構造となっておりますが、安全の為、雨中での作業や濡れた枝の刈り込みはしないで下さい。

●ブレードの交換

(ブレードセットの取外し)

- 本体底面の4本のブレード取付ネジを外せば、ブレードセットは簡単に取外せます。

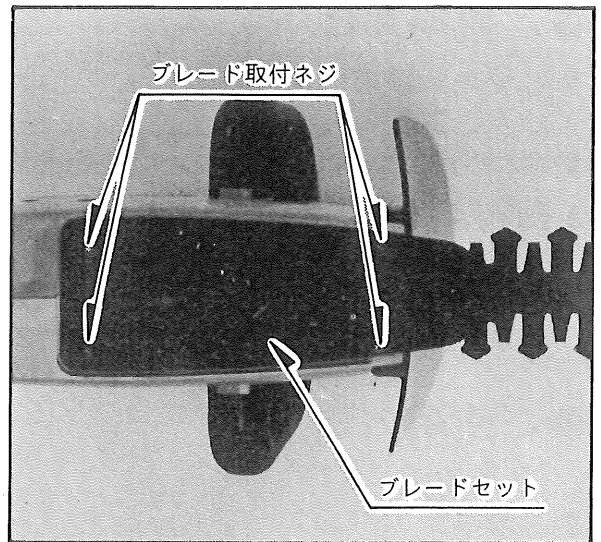

(ブレードA、Bの交換)

- 変形したり、切れ味の悪くなったブレードは、ブレードA、ブレードBのセットで新しいものと交換して下さい。
- ブレードセットを分解する時は、Uナット、ナベ小ネジを外せば簡単にバラせます。
組立てる時は、ブレードホルダー(A)、ブレード(下)、ブレード(上)、ブレードホルダー(B)を合わせ、スペーサーを入れます。
ナベ小ネジ、平座金、Uナットでしっかり締付けて下さい。

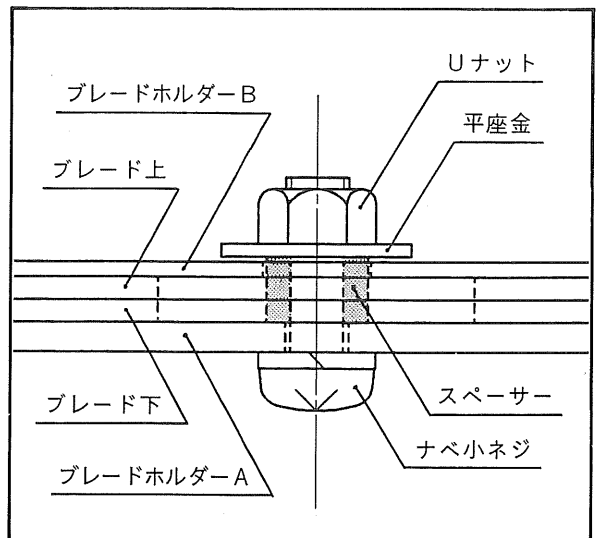

(ブレードセットの取付け)

- 本体ギヤ部の偏心板にブレードセットを合わせ、4本の取付ネジで固定して下さい。
- ブレード交換の際に、ギヤケース内を清掃し、ギヤ部にグリスを塗布して下さい。

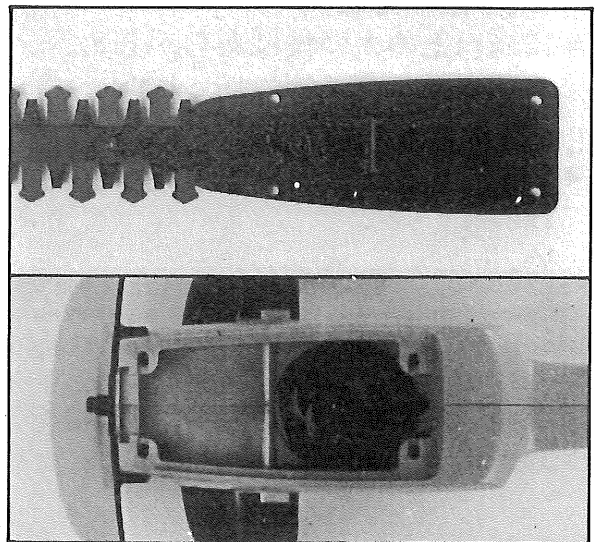

●保守と点検

- 刃の清掃や各部の手入れ等は、さし込みプラグを抜いてから行なって下さい。
- ご使用後は本体、刃物部を清掃し、特に刃物部はさびないように注油を行なって下さい。(オイルはマシン油等の粘度が低い異物のないものをご使用下さい。)
- 本機はモーター部にカーボンブラシを備用してあります。

運転時間が100時間ちかくなりましたら、各部の点検も含め、もよりの販売店にカーボンブラシの交換を申しつけて下さい。

この製品は、一貫した品質管理のもとに組立てられ、厳密な検査に合格した製品です。万一の故障の場合、その他取扱上ご不明な点があった場合には、ご遠慮なくお買上げ店、もしくは小松ゼノア(株)営業所にお問い合わせ下さい。

改良のため製品仕様が変わる事があります。

●● 小松ゼノア株式会社

- 本 社□ 〒189 東京都東大和市桜が丘 2-142-1
農機事業本部 TEL (0425)61-2151(ダイヤルイン)
サービス課 TEL (0425)61-4601(ダイヤルイン)
- 札 幌□ 〒063 札幌市西区西野二条6丁目99番地の1
TEL (011)663-0441(代表)
- 仙 台□ 〒983 仙台市扇町2-1-20(小松製作所ビル内)
TEL (022)235-4621(代表)
- 郡 山□ 〒963 郡山市鶴見坦 3-14-45
TEL (0249)22-3514
- 高 崎□ 〒370 高崎市中尾町字鳥羽東38(小松製作所ビル内)
TEL (0272)53-8222(代表)
- 東 京□ 〒189 東京都東大和市桜が丘 2-142-1
TEL (0425)62-2881(代表)
- 名古屋□ 〒462 名古屋市北区清水 3-16-11(協和ビル内)
TEL (052)913-2341(代表)
- 金 沢□ 〒921 金沢市横川 3-159
TEL (0762)47-2141(代表)
- 豊 中□ 〒561 豊中市服部寿町5-166(小松製作所ビル内)
TEL (06)864-0065(代表)
- 岡 山□ 〒700 岡山市泉田348
TEL (0862)41-3632(代表)
- 福 岡□ 〒812 福岡市博多区博多駅前 1-19-3
(博多小松ビル内)
TEL (092)472-0355(代表)
- 鹿児島□ 〒899-52 鹿児島県姶良郡加治木町錦江町198-4
TEL (0995)63-1779