

スーパーグラインダー

取扱説明書

G-106DE

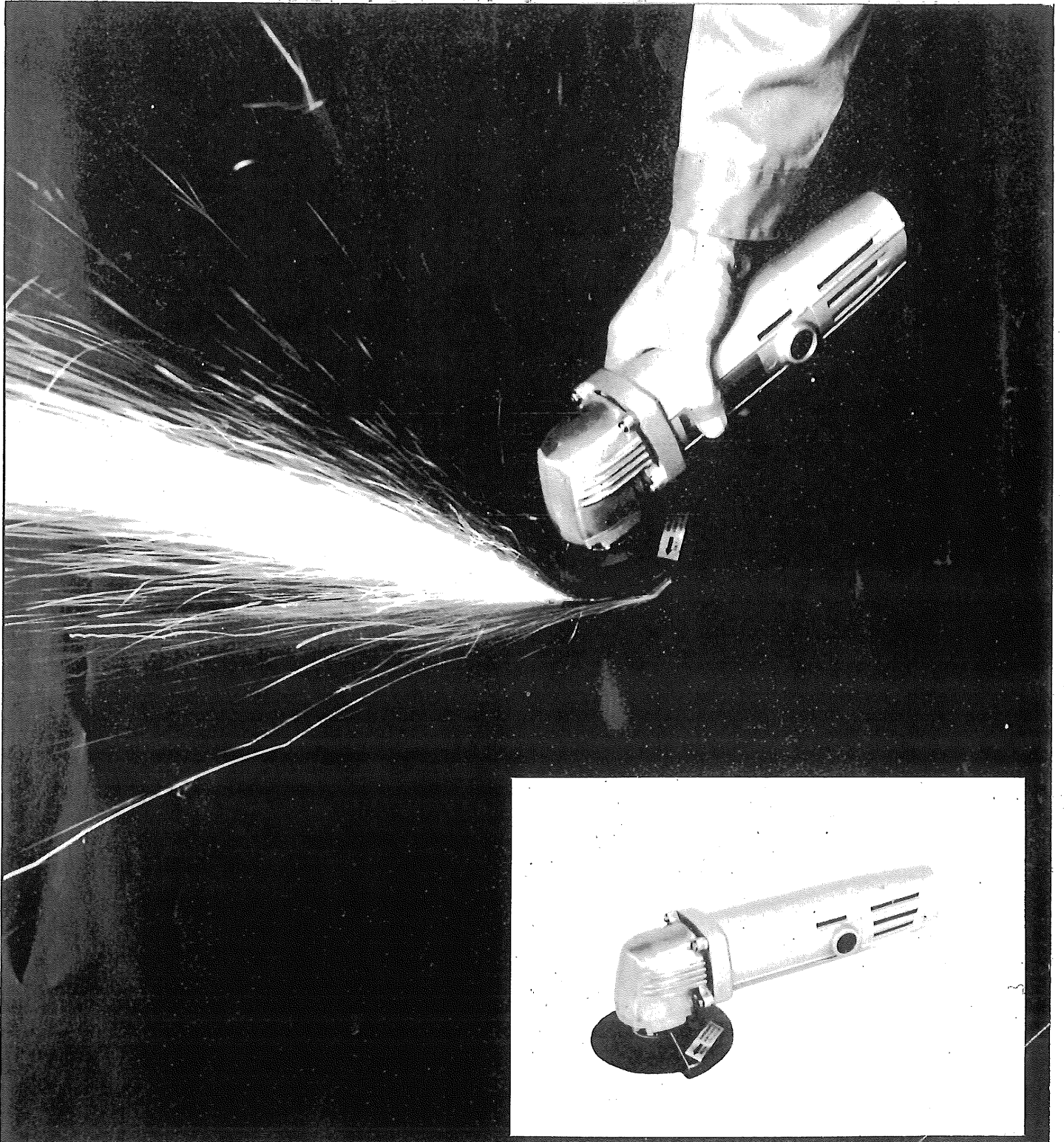

ご使用前に本取扱説明書をよくご覧の上ご使用くださるようお願いいたします。

■仕様

定格電圧	100V 50/60Hz
定格電流	5.3A
消費電力	510W
無負荷回転数	11500R.P.M.
トイシ径	100ミリ
重量	1.9kg

■ご使用方法

- 感電事故を防止するため、ご使用に先だちコード端にあるアースクリップを接地してください。
- ご使用前に、トイシがゆるんでないかを確認してください。
- スイッチをONにしてモーターの回転が上ってから、研削面にトイシをあてる程度に研削しますと、本体の自重で十分に研削できます。(強く押しつけて研削しますと、モーターを焼損する原因となり、仕上面もきたなくなります。)
- 研削角度は被研削面に写真のように傾けて研削してください。

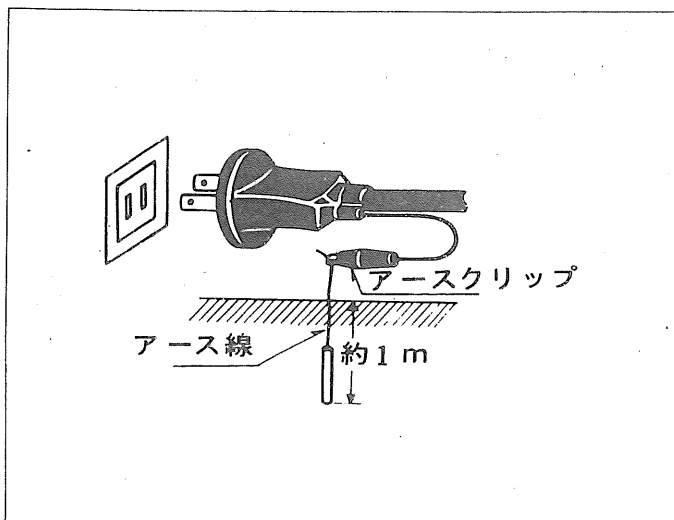

■通常付属品

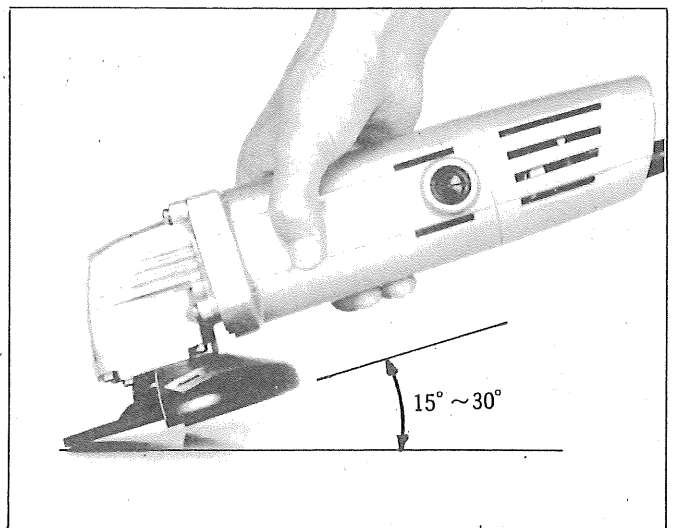
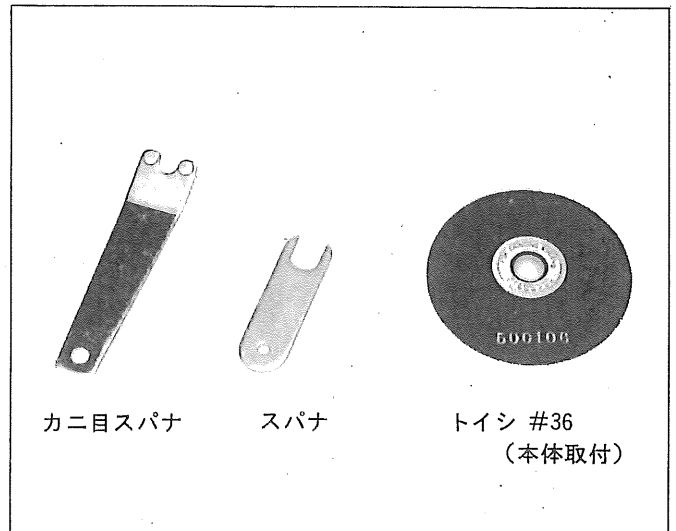

■ トイシの交換

- ギヤシャフトをスパナで固定し、カニ目スパナでクランプナットを矢印方向に回してゆるめ、トイシをとりはずします。

《ご注意》

- 電源からプラグをはずして取替えてください。
- 新しいトイシを取付ける時に亀裂が入っていないか確かめてください。亀裂の入ったものを使いますと破損し、ケガの原因となります。

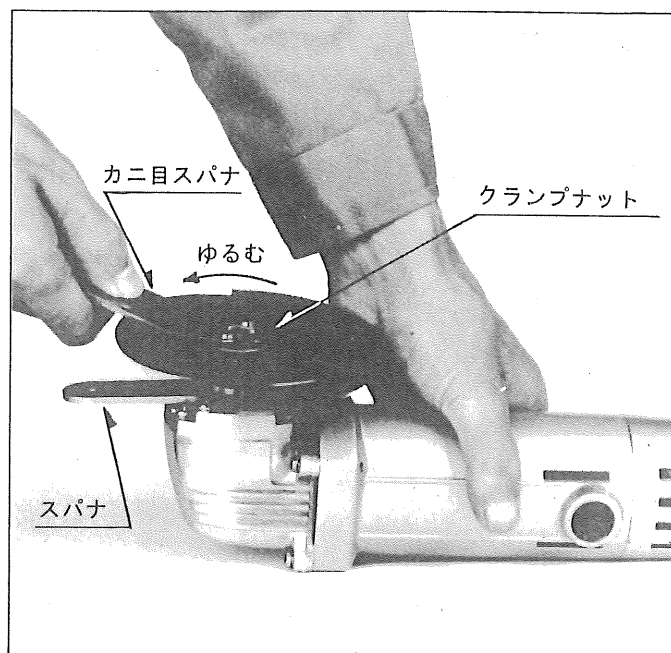

■ 使用後のご注意

- カーボンブラシが図に示す線まで短くなりましたら、新しいカーボンブラシと交換してください。あまり短いカーボンブラシをそのまま使っておりますと、モーターを焼くことがあります。

カーボンブラシはブラシキャップをはずし、そのままとり出せます。

- 時々モーターケースカバーをとりはずし、中にたまった「ごみ」・「ほこり」を掃除してください。このときモーターに傷をつけないようにしてください。

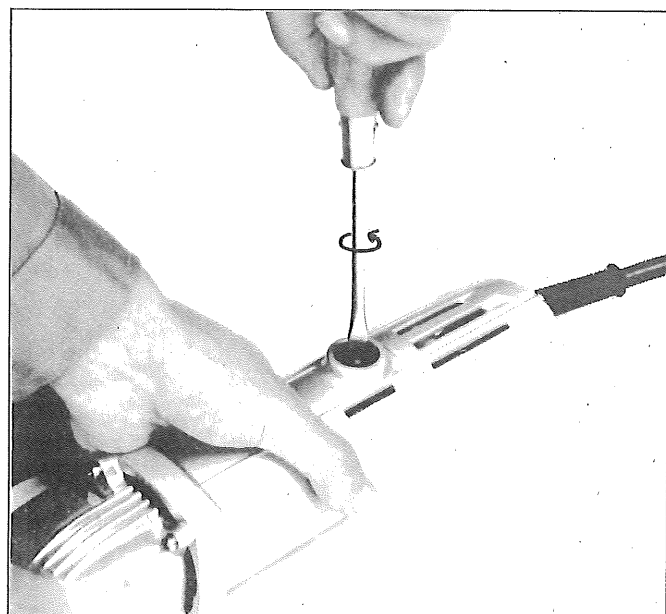
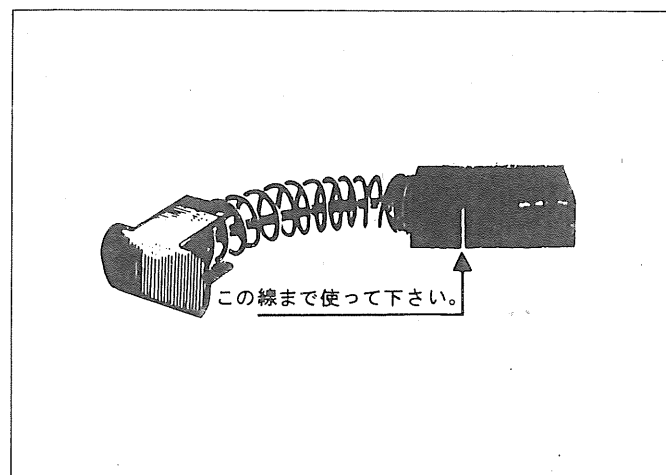

■特別附属品(別販売)

●ジスクペーパーを使用するとき

- フランジ・サンディングパット・ジスクペーパー・ペーパー用クランプナットの順番でとりつけます。

ジスクペーパーは#16、#24、#30、#40、#50、#60、#80、#100、#120の各種類がありますので、ご要求の際は適当な粒度を、ご指定ください。

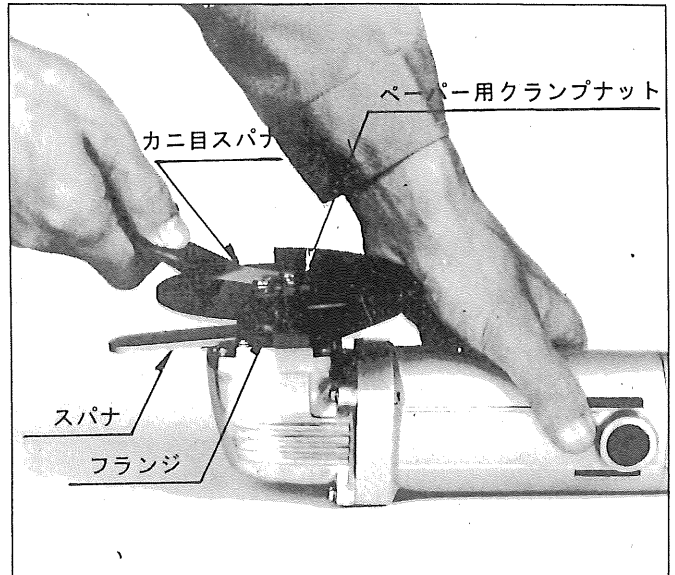

●その他

- 次のような特別附属品を用意してありますので、必要に応じご指定ください。

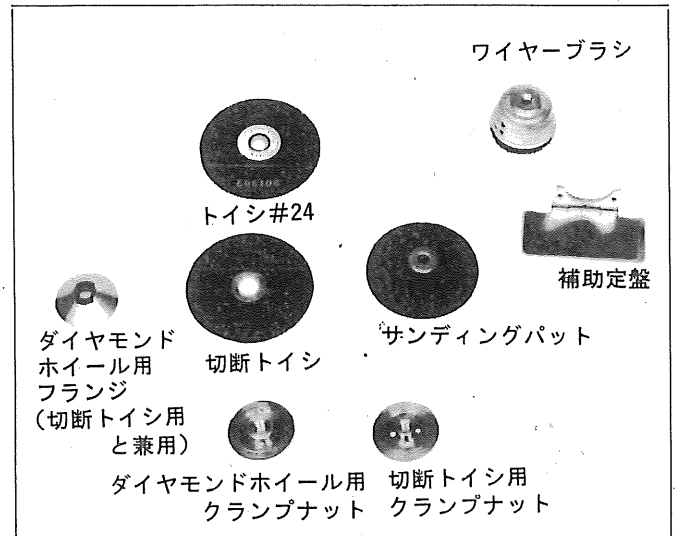

部品ご入用、故障の場合、その他取扱い上ご不明の点があった場合にはご遠慮なく全国各地のリョービ電動工具販売店、リョービ東和各営業所にお問い合わせ下さい。

※改良のため製品仕様が変わることがあります。

検査合格証

●この製品は、一貫した品質管理の基に組立てられ、厳密な検査に合格した製品です。

電気試験	機械検査	部品・包装
竹松	岡田	升谷

発売元



株式会社
リョービ東和

RYOBI

〒464 名古屋市千種区春岡通り7丁目49番地
電話(052)761-5111

製造元



株式会社
リョービ

RYOBI

〒726 広島県府中市目崎町762
電話(0847)41-4111