

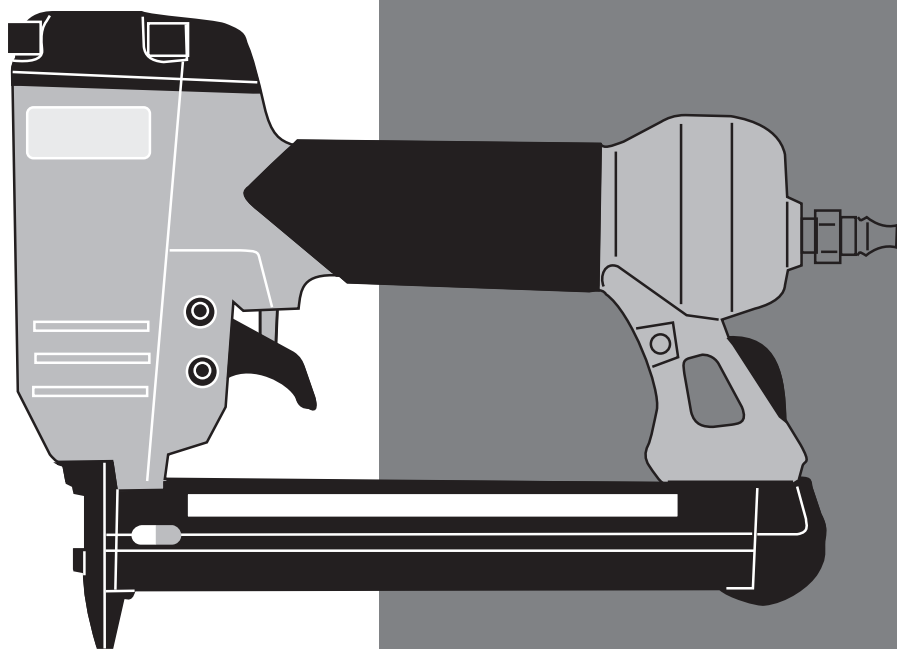

取扱説明書及び 安全作業の手引

モデル SFW425 エアタッカ (ステープル)

モデル SFW1025 エアタッカ (ステープル)



センコエアタッカをご購入戴き誠にありがとうございます。
本機は住宅内装仕上用その他木工作業用に設計されたものです。
本機の使用上の安全と正しい作業のため、取扱説明書をよくお読みください。

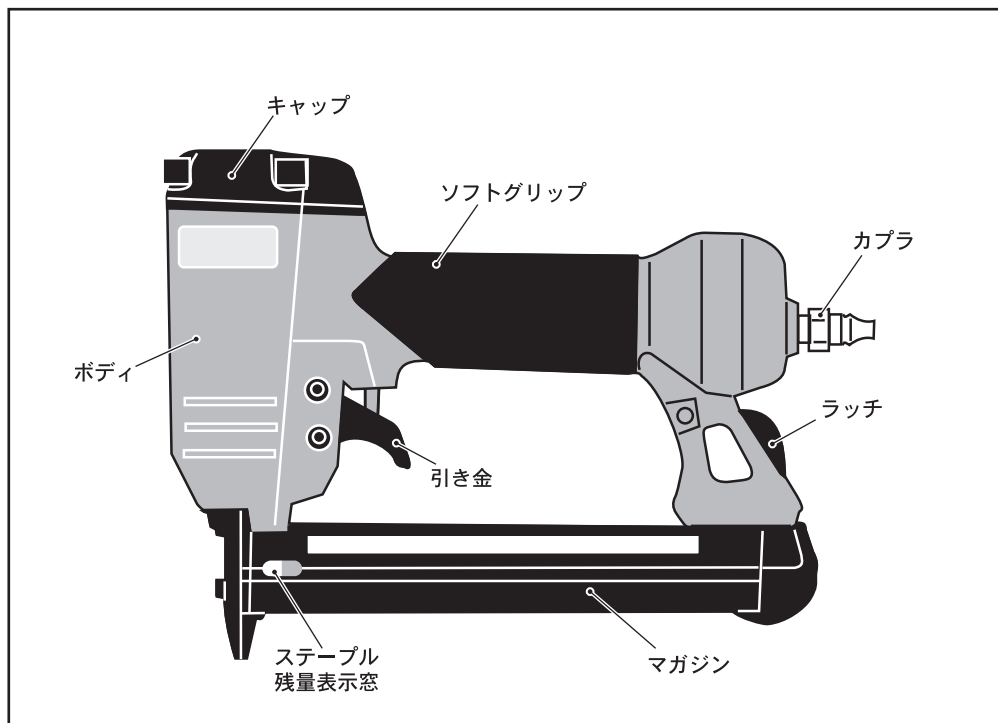

安全上のご注意

現場の使用者・作業の方へ

- ・現場の責任者は、この取扱説明書に含まれている「安全作業の手引き」やその他の説明に作業者が従うよう指導してください。
- ・本機を使用するすべての人々にこの取扱説明書が見える様一定の場所へ保管してください。
- ・子供の手の届かないところへ保管してください。

目次

	ページ
安全作業の手引き -----	3
使い方 -----	5
日々の点検 -----	6
故障と対策 -----	7
エアタッカ仕様 -----	8
適用ステープル -----	8



本機をご使用になる前に「安全作業の手引き」「安全にご使用いただくために」を充分読んでください。
子供の手の届かないところへ保管してください。



必ず安全メガネ、耳栓及びヘルメットなど、保護具をしてください。

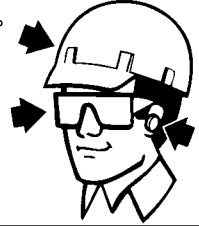

酸素、炭酸ガスは絶対に使用しないでください。
爆発の恐れがあります。



エアタッカには必ずステープルが入っていると
いう想定で、いつも注意して取り扱ってください。
エアタッカは作業道具であって、
遊び道具には使わないでください。



ステープルが飛んで怪我のもとになりやすいので、
打込み済のステープルの上から、
又浅い角度での打込みはしないでください。
硬すぎる材料に打込む場合は、
完全に打込めない場合もあります。

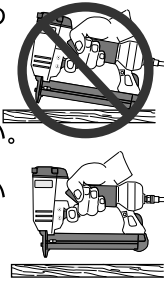

跳ね返りが起きる事もありますので、
機体をしっかりと押さえて使用してください。

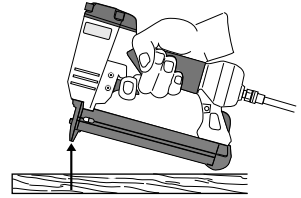

引き金、及びスプリングがこわれて動かなくなったときは、絶対にそのタッカを使用しないでください。
引き金の改造などは絶対にしないでください。

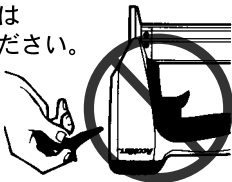

ステープルを入れたままエアホース（カプラ）をつなぐとステープルが発射する場合がありますのでエアホース（カプラ）をつなぐ前に必ずステープルをすべてぬいてください。

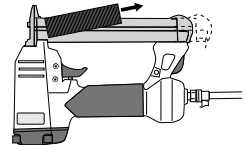

安全作業についてのラベルの貼られていないタッカは使用しないでください。もし、ラベルを紛失あるいは損傷した場合はお買上げの販売店または、リョービ販売営業所に連絡の上、新しいラベルをつけてください。



足場の不安定な場所での作業は避けてください。



タッカの点検・修理時、つまったステープルを取除く時、他の場所に移動させる時、又は他の人に手渡すときは必ずエアホース（カプラ）をはずしてください。

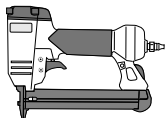

1MPa(10.3気圧)以上の高圧で使用しないでください。

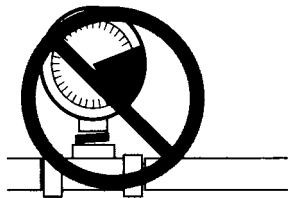

使用エアホースは、最低1MPa(10.3気圧)、あるいは使用エア圧の1.5倍の空気圧に耐えられるものを使用してください。

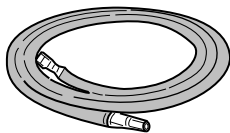

カプラからエアホースを取外したとき、タッカ内のエアが抜け出るカプラを使用してください。

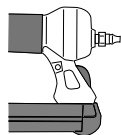

材料の端部分への打込みは材料が飛んだりする恐れがありますので、際打ちはしないでください。

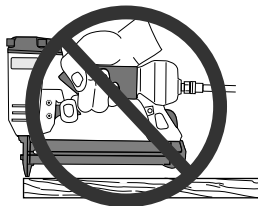

人体に向けてステープルを絶対に発射しないでください。



ステープルの装填方法

- 1) 本機をご使用になる前に必ず「安全の手引き」及び「安全にご使用いただくために」を読んでください。



- 2) ラッチ (図の矢印1) を押してマガジンを後方にスライドさせて開きます。

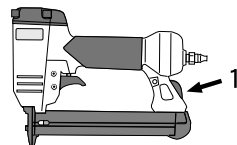

- 3) 機体を逆さにしてマガジンにステープルを入れてください。純正のセンコステープルのみをご使用ください。

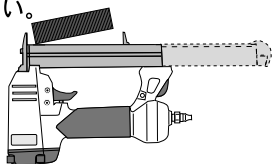

- 4) レールがクリックされるまで、マガジンを前方に押してください。

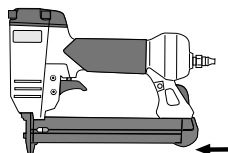

- 5) ステープルの装填時、引き金 (図の矢印2) に指をかけないように注意してください。

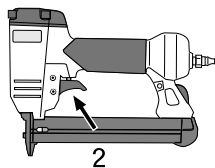

ステープルの打ち方

作業面にタッカを水平に当てて引き金を引くとステープルが発射されます。

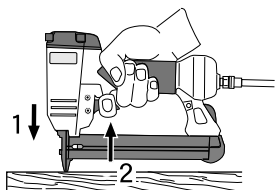

安全第一

本機を安全に使用していただく為常に「安全作業の手引き」「安全にご使用いただくために」に従って作業してください。

ステープルづまりが起きた場合

- 1) 本機をご使用になる前に必ず「安全の手引き」及び「安全にご使用いただくために」を読んでください。



- 2) ステープルづまりを起こしたらまず、エアホース（カプラ）をはずしてください。

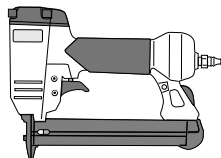

- 3) ラッチを押してレールを開き、マガジン内のステープルを取り出してください。

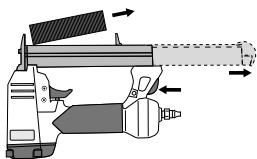

- 4) つまったステープルを取り除いてください。

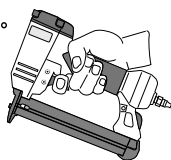

日々の点検

エアホースをはずした状態で、引き金がスムーズに動くことを毎日点検してください。引き金がかついたり引っかかる場合は使用しないでください。

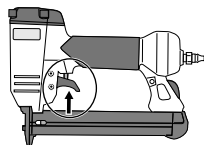

ご使用前には必ず各部のネジ類を点検してください。ネジがゆるんでいると使用上危険で、故障の原因となります。

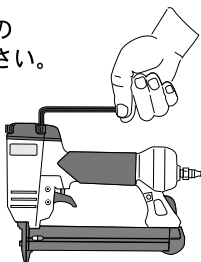

毎日タッカをきれいにふいて、破損していないかよく点検してください。Oリングやその他部品を損傷させる恐れがありますので非可燃性の溶剤は使用しないでください。

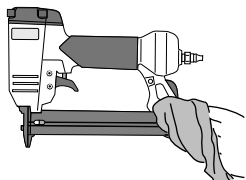

エアタッカ用のオイルを空気口に2～3滴、3週間毎又はステープル1箱を使用する度に注入してください。

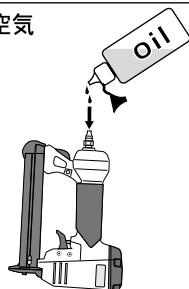

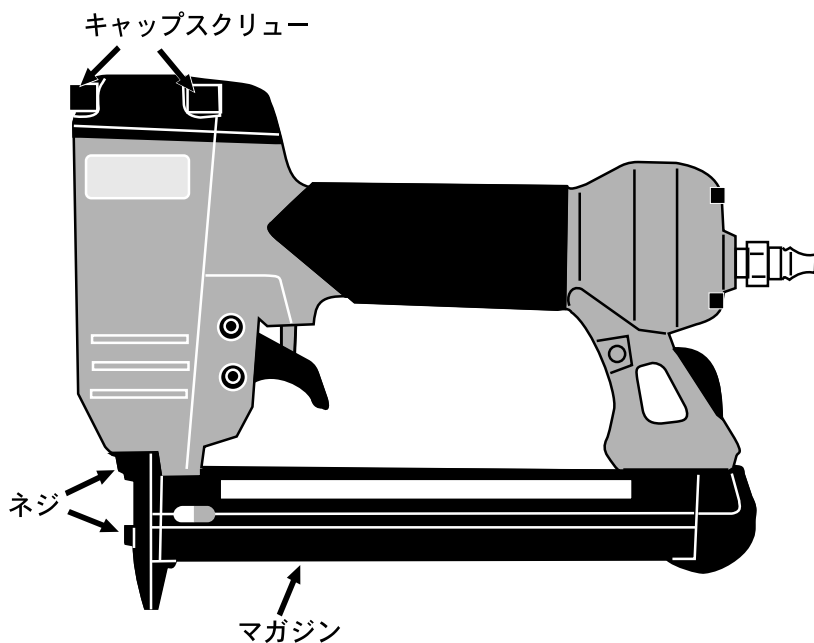

故障	対策
キャップ廻りからエアもれ。	キャップスクリューを点検、増締め。
引き金を引いても反応しない。	空気圧を点検。
ボディ下部からエアもれ。	ネジの点検、増締め。
ドライバーの戻りが悪い。	機体を清掃。
打込み力が弱い。	空気圧を点検。
ステープルの送り不具合。	機体、マガジン部を清掃。
ステープルづまり。	機体、マガジン部を清掃。
上記対策で直らない場合や、その他の不具合の場合には、お買い上げ販売店または最寄りのリョービ販売営業所にお問い合わせの上、点検修理をご依頼ください。	

エアータッカ（ステープル）仕様

8

モデル		SFW425	SFW1025
使用 ステ ープ ル	線径	幅1.2mm×厚み0.6mm	
	肩幅	4 mm	10mm
	長さ	13・16・19・22・25mm	
ステープル装填数		110本	
発射方式		単発	
使用空気圧		0.49～0.69MPa（5～7気圧）	
使用ホース		内径6mm以上	
寸法		長さ250mm×幅55mm×高さ190mm	
質量		1.2kg	
付属品		キャリングケース、保護メガネ、オイル(30ml) 工具一式(六角棒レンチ3mm/4mm)、本取扱説明書	