

ハンマードリル

E D - 425, E D - 385

取扱説明書

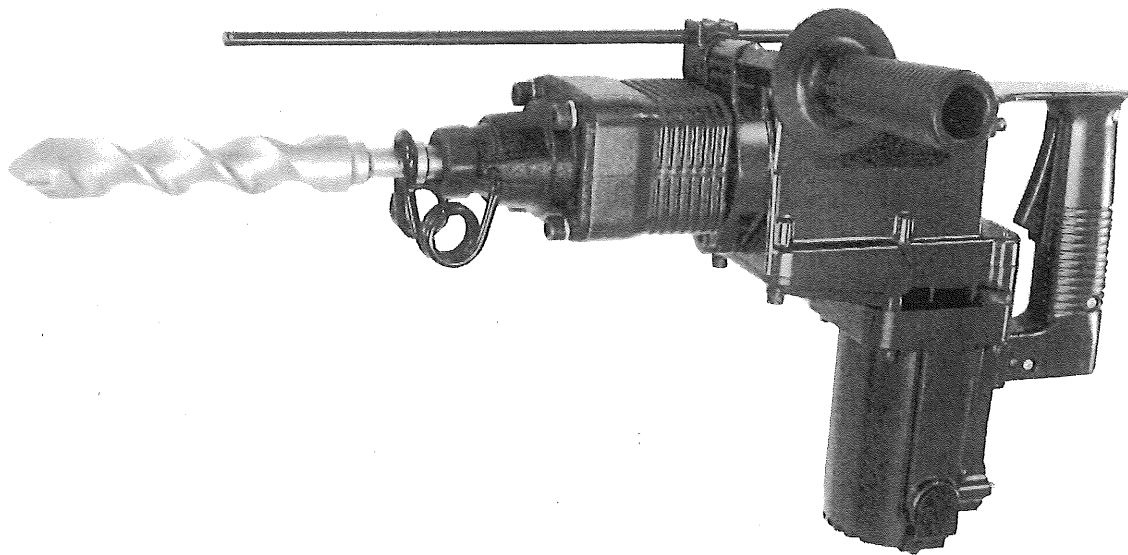

●特 長

- フリーフライトピストン方式採用の為、反動が小さく、長時間の連続作業に威力を発揮します。
- 過負荷時にはクラッチが働き、内部機構を保護する安全構造になっております。
- しゃ断ブラシの採用によりモーターを保護する安全設計となっております。

●仕 様

モ デ ル	E D - 425	E D - 385
電 圧	100V	
電 流	13A	12A
消費電力	1,130W	
回 転 数	300R. P. M.	
打 撃 数	3,000回/分	
定 価	4200	3800

す。

- 防振補助ハンドルにより振動を吸収します。

- 打撃機構部は安全密閉方式により、オイルもれや外部からのホコリの浸入をしゃ断し、摩耗や作動不良を防止します。

●通常附属品

ストッパー、補助ハンドル、予備グリス、六角棒スパナ、ツールスプリング、スチールケース。

●ご使用に当たりますの注意事項

ご使用前には必ず取扱説明書を十分読み、指定された以外の用途にはお使いにならないで下さい。

- ビットは使用説明に従い、完全に取付けた状態でご使用下さい。不完全な取付けで運転しますとビットが抜けたり折損する場合があります非常に危険です。
- 電気の配線がしてある箇所では使用しないで下さい。特に壁、床や天井などに穴あけをする前には電線が埋設されていないかどうか事前に十分おたしかめ下さい。
- 運転中はビットが熱くなっていますので、交換時等素手で触れないようにして下さい。
- 本体は両手で確実に保持してお使い下さい。保持が確実でないと、反力で振り回され手首、指など怪我をする場合があります。
- いかなる場合でも刃物部を人体の方に向けることは非常に危険ですので絶対しないで下さい。
- 電圧は銘板の表示と一致しているか必ず確認して下さい。100V用のモーターを200Vで使用されますと、モーターを焼損するのみでなく、高速回転となり危険です。逆に低い電圧で使用しますと、力不足となります。
- 製品は大事に取扱って下さい。誤って落したり、ぶついたりした場合は異常の有無を確認した後ご使用下さい。
- 湿った場所、ぬれた場所での使用は避けて下さい。感電事故のもとになり、モーター絶縁を低下させます。
- 安全な作業をする為には、作業場はいつもきれいに整理をし、十分な照明が必要です。ちらかした作業場は事故のもとです。
- 作業場所には作業関係者以外は近づけないで下さい。特にお子様は危険です。
- 作業時の服装は身軽なもので行って下さい。ネクタイ、袖口の開いた服装は機械の可動部に巻き込まれる恐れがあります。
- 本機はお子様の手が届かない所に保管し、湿度の高いところ、雨のかかるところ、直射日当のあたるところは避けて下さい。
- さし込みプラグを電源にさし込む前に、スイッチが切れていることを確認し、使用后、及び停電の際には、さし込みプラグを抜くように心掛けて下さい。
- 整備点検、部品交換の際は必ずスイッチが切れていることを確認し、さし込みプラグを電源より外して下さい。
- 運転中機械の調子が悪かったり、異常に気づいた時には直ちに使用を中止して下さい。
- 作業中は安全メガネをかけて目を保護して下さい。ほこりの多い作業にはマスクが必要です。

能力	コアビット	120 ϕ	
重量		8.4kg	8.3kg

●用途

- コンクリート、ブロック、レンガ、タイルの穴あけ
- コンクリートの破砕、平面仕上げ、角出し、溝切り
- 土掘り

- 感電事故を防止する為、ご使用に先だちコード端にあるアースクリップを接地して下さい。

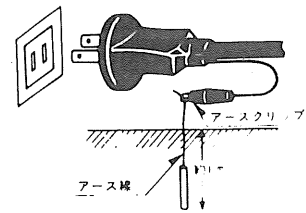

- 安全で能率よく作業をしていただく為には、作業前の機械の点検と、定期点検が必要です。点検はお買い求めの販売店、全国各地のリョービ電動工具販売店、リョービ東和各営業所にお問い合わせ下さい。

● 工具の装着

- 工具のシャンク部をきれいに拭きグリスを塗って、ソケットにさし込んで下さい。このとき、ツールスプリングは上にあげ、工具をさし込んだ後、もとにもどします。工具が抜けないことを確認して下さい。ツールスプリングが摩耗、破損などで工具の保持ができないときは、新品と取り替えて下さい。

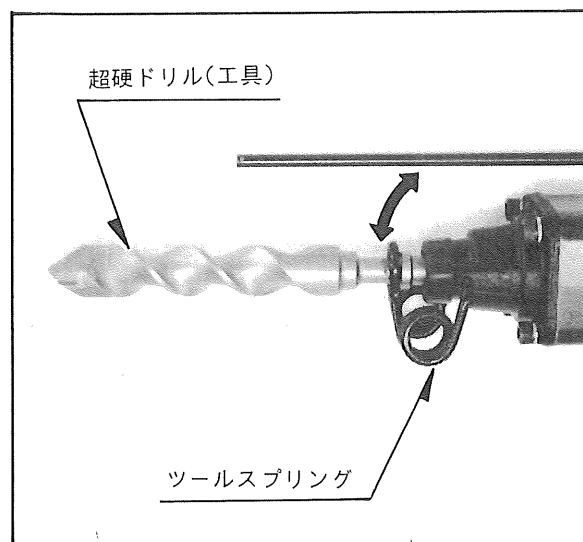

● 補助ハンドルの位置調整

- 補助ハンドルは作業姿勢に合わせて 360度の角度調整が出来ます。
- 角度調整は補助ハンドルをゆるめた後、作業姿勢に合わせた角度調整を行ない、補助ハンドルを締付けて下さい。

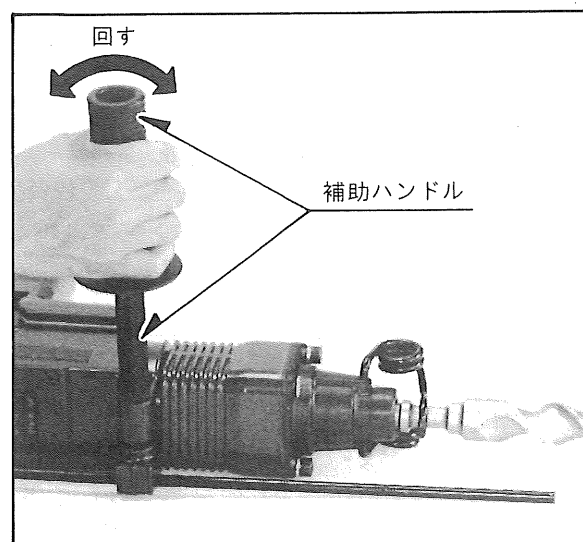

● ストッパー使用

- 一定寸法に多数の穴あけを行なう場合には、ストッパーを使用されますとスピーディに穴あけが出来ます。
- 補助ハンドルをゆるめてストッパーを移動させ、穴あけ深さを調整した後、補助

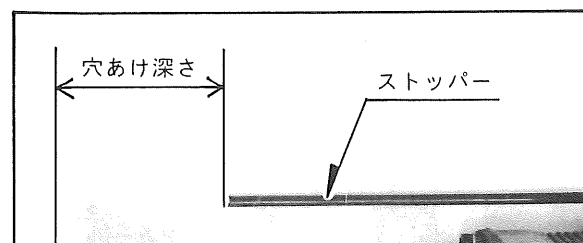

効き、穴の径深さに調整した後、補助
ハンドルを締付けて下さい。

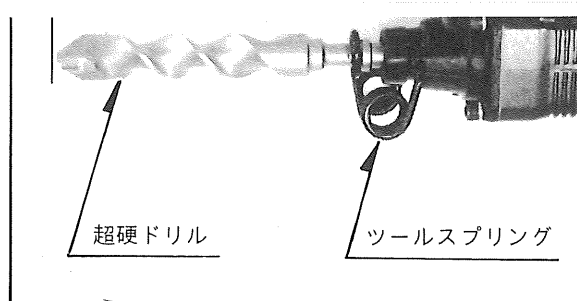

●穴あけ方法

- 超硬ドリル先端を軽く加工材に当て、補助ハンドルとハンドルでしっかりと本機を固定して垂直に保った状態でスイッチを入れます。
- 過負荷の状態になりますとクラッチが働き、ビットは回転数が低下したり、停止し、モーターのみが回転する安全構造になっております。

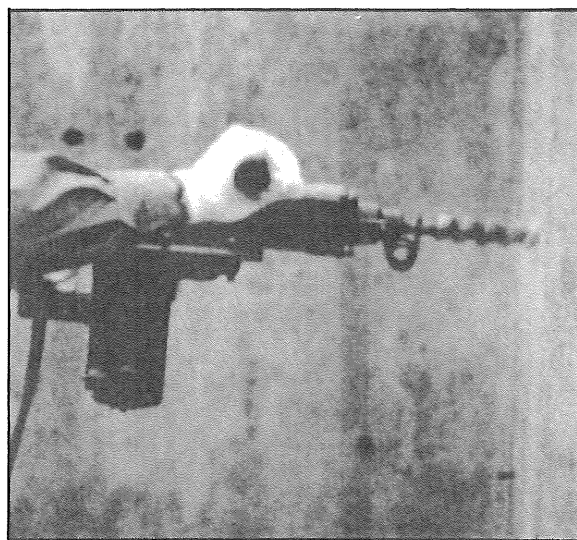

●ハツリ・破砕

- ハツリ・破砕する位置に工具先端をあて、スイッチを入れます。作業は本機の自重を利用して行って下さい。無理に押し付ける必要はありません。



●テーパシャンクドリルの使用

- テーパーシャンクドリルをテーパシャンクアダプターにさし込み、ドリル先端を軽くたたいて使用して下さい。
(注意) テーパーシャンクドリル・テーパシャンクアダプターのテーパ部をよくふいてから装着して下さい。
- テーパーシャンクドリルの取外しは、テーパシャンクアダプターの長穴にコッターをさし込み、コッターをハンマー等で打込んで下さい。

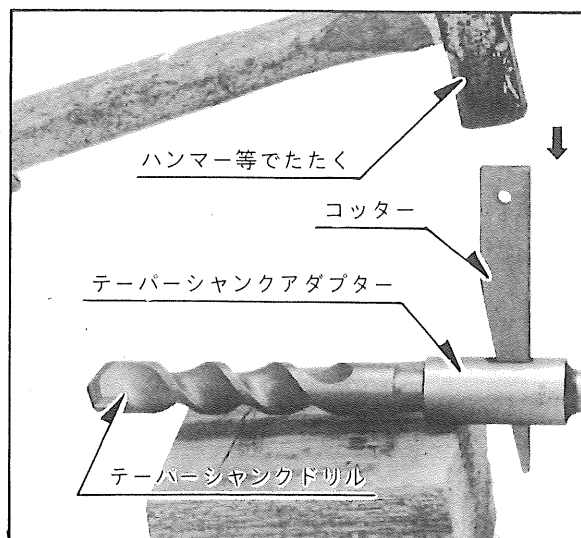

●アンカー打込穴 (テーパシャンクドリルによる加工)

- ①テーパシャンクドリルでアンカーの深さまで穴をあけます。通常付属のストップパーを使用するか、あらかじめドリルにアンカーの深さまでの位置に印を付けておけば、正確な深さに穴あけが出来ます。
- ②スポイドで穴の切粉を取除きます。
- ③穴があきましたらアンカー先にプラグを取付けて打込んで下さい。

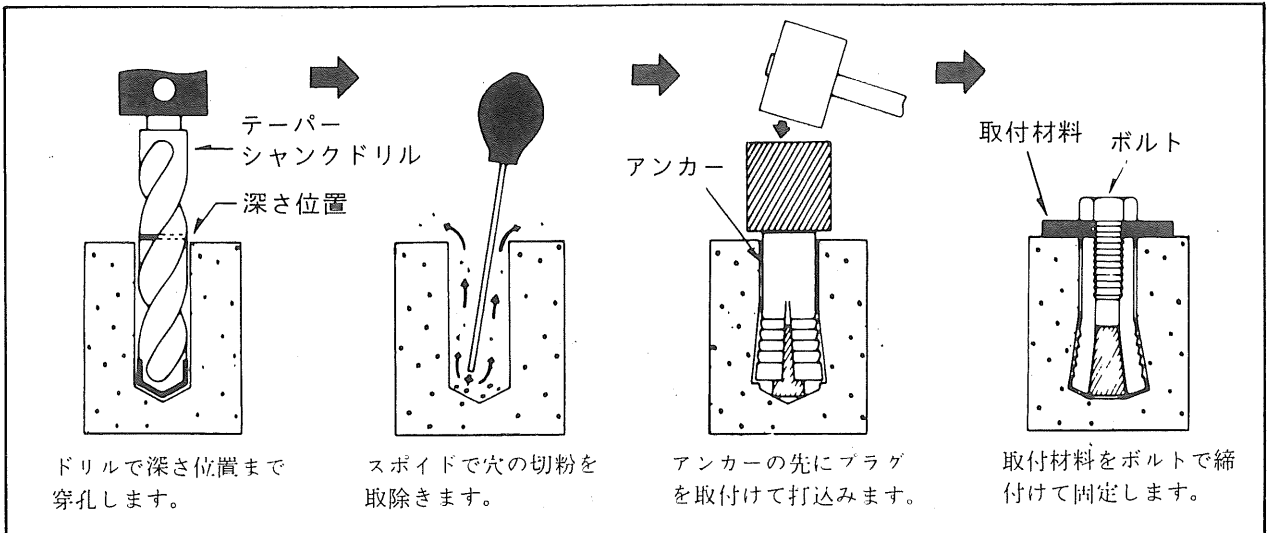

(自穿孔アンカーの取付け、打込み)

- 自穿孔アンカーの打込みは、特別付属品の自穿孔アンカーアダプター（回転+打撃用）をセットし、その先端に自穿孔アンカーを取付けます。
- 自穿孔アンカーアダプターにアンカーが取付きましたら下図の要領にて、アンカーで穿孔下さい。

(自穿孔アンカーの取外し)

- 穿孔後、エジェクターキーを回し自穿孔アンカーアダプターとアンカーを分離します。
- アンカーを引出します。
- スポイドで穴の切粉を取除きます。
- アンカーの先にプラグを取付けて再び打込みます。
- アンカーチップを取外します。
下図①→②参照下さい。

※アンカー打込みには自穿孔アンカーアダプター、エジェクターキーを同時にご購入下さい。

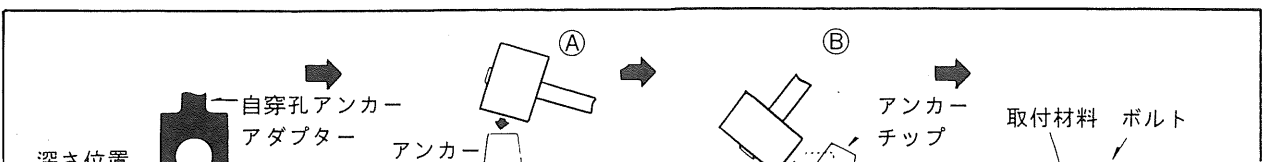
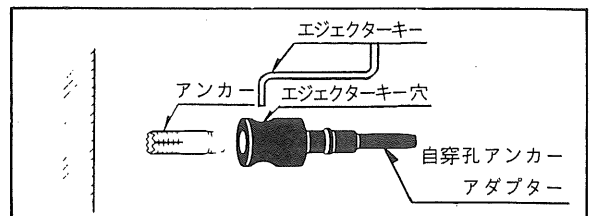

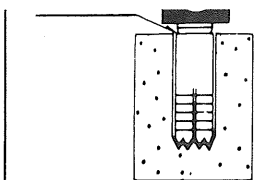

アダプターにアンカーを取付けて深さ位置まで穿孔します。

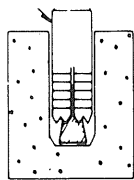

一度アンカーを引出しアンカーの先にフラグを取付けて打込みます。

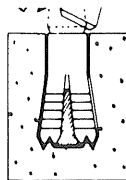

アンカーのチップを切断します。

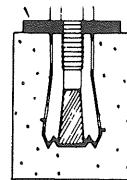

取付材料をボルトで締付けて固定します。

●コアドリルの取り扱い方

- ボディの後方からシャンクをネジ込みます。

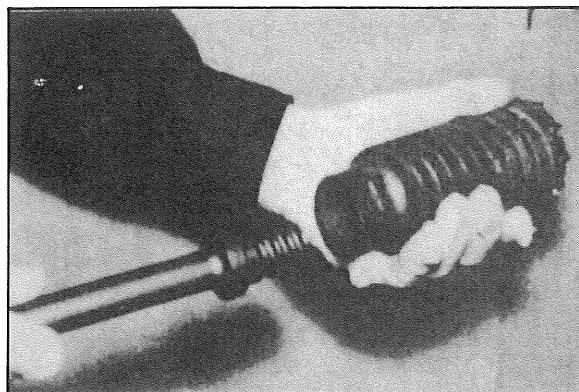

- ガイドプレートにセンターピンをはめ込みます。

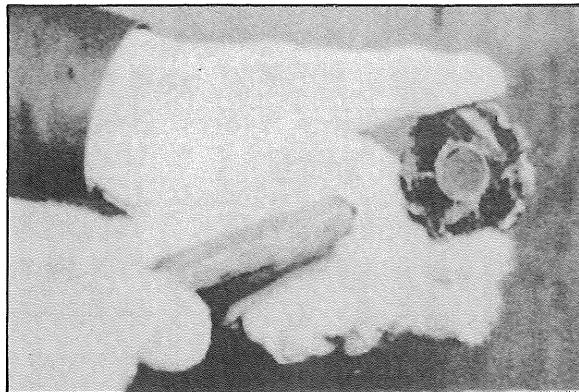

- セットしたものをガイドプレート先端の凹部に合わせてはめ込み、左右どちらかにずらせてください。

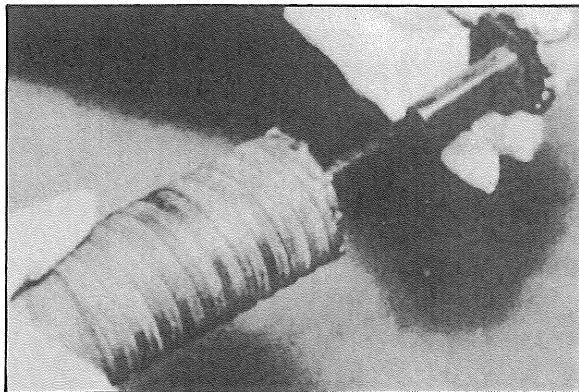

- シャンクの六角部をハンマードリルに装着し、しっかりとリテーナに固定して準備完了です。

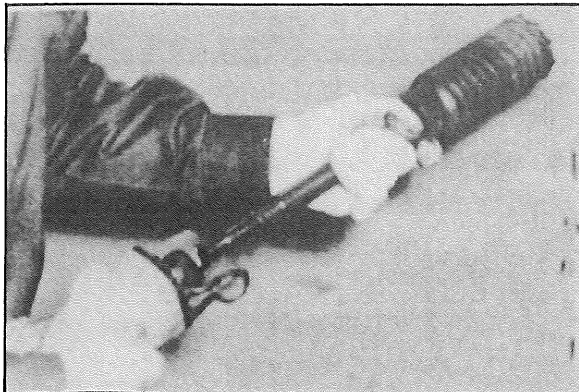

●保守と点検

(カーボンブラシの交換)

- 本機はモーター保護の為に断ブラシを採用しております。カーボンブラシが寿命に達すると(約150時間)、電源を断しモーターの回転が停止しますので、新しいカーボンブラシと交換して下さい。
- カーボンブラシの交換は、モーター底部の六角穴付ボルト2本を付属の六角レンチでゆるめ、ブラシキャップ押えを外します。次にブラシキャップを⊖ドライバーでゆるめることにより、簡単に取り出せます。

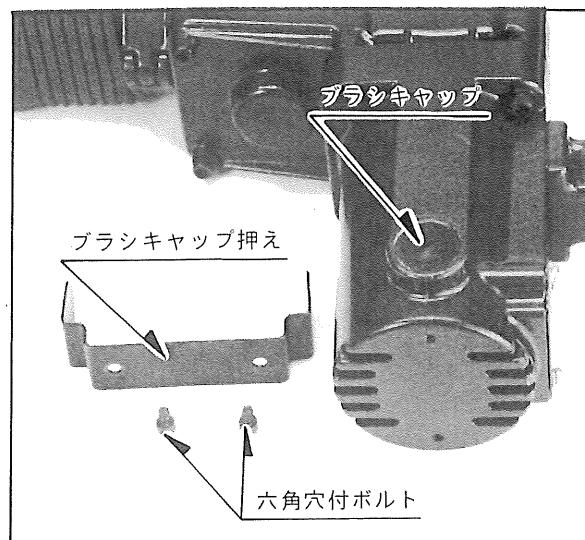

(グリスの交換)

- 本機はグリス密封式の為、常時給油する必要はありません。グリス交換はカーボンブラシ交換時に行ってください。
 - グリス交換はギヤケース上部のプレートを外し内部のグリスをきれいに拭き取り、純正グリス(50g)を入れて下さい。
 - カーボンブラシ・グリスの交換時には、各部の点検も合せて行って下さい。機械の寿命が長くなります。
- 交換は最寄りのリョービ電動工具販売店、リョービ東和各営業所にお申し付け下さい。

●特別附属品(別販売)

●超硬ドリル

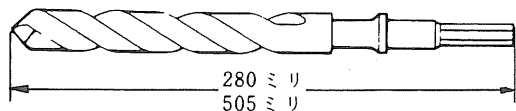

径(ミリ)	全長(ミリ)	
16	280	505
19	"	"
22	"	"
25	"	"

径(ミリ)	全長(ミリ)	
28	280	505
32	"	"
38	"	"

●テーパシャンクドリル (アンカー穴あけ用)

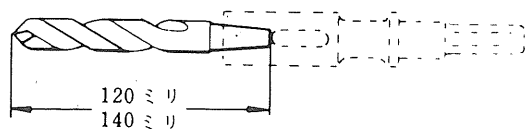

径(ミリ)	全長(ミリ)	径(ミリ)	全長(ミリ)
11	120	17.5	140
12	"	21.5	160
14.3	"		

●テーパシャンクアダプター

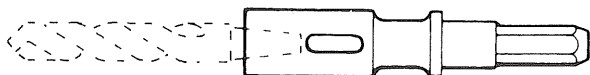

No.1	径(ミリ)				No.1 No.2	径(ミリ) 21.5
	11	12	14.3	17.5		

●コッター (テーパシャンクドリル取外し用)

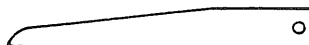

●アンカーアダプター(自穿孔)

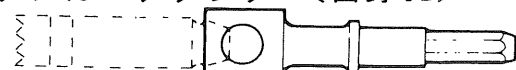

サイズ	1/4"	5/16"	3/8"	1/2"	5/8"

●ブルポイント(コンクリート・石材破碎用)

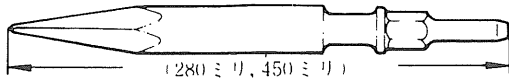

サイズ(全長)	280ミリ	450ミリ
---------	-------	-------



●コールドチゼル(平タガネ)(切削・溝切り用)

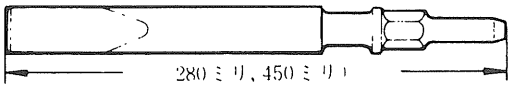

サイズ(全長)	280ミリ	450ミリ
---------	-------	-------



●スケリングチゼル(ハツリ・切削・面取り用)

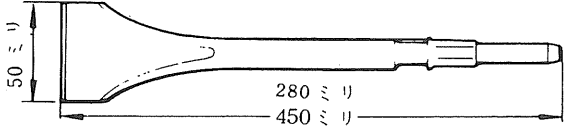

サイズ	全長	巾
	280・450ミリ	50ミリ



●スコップ(土堀用)

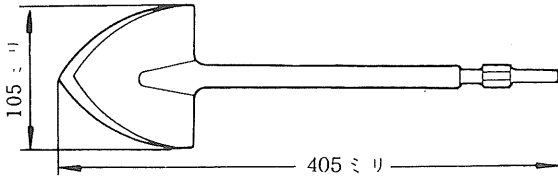

サイズ	全長	巾
	405ミリ	105ミリ



●コアービット

全長	148ミリ				
サイズ	45ミリ	54ミリ	79ミリ	105ミリ	120ミリ

●センターピン

●エジェクターキー



部品ご入用、故障の場合、その他取扱い
上ご不明の点があった場合にはご遠慮な
く全国各地のリョービ電動工具販売店、
リョービ東和各営業所にお問い合わせ下
さい。

※改良のため製品仕様が変わる事があります。

発売元



リョービ東和 株式会社

〒464 名古屋市千種区春岡通り7-49
電話(052)761-5111

製造元



リョービ 株式会社

〒726 広島県府中市目崎町762
電話(0847)41-4111