

RYOBI

充電式ヒートジャケット

BHJ-BM/BL/BXL
BHJ-RM/RL/RXL

取扱説明書



※ 電池パック・充電器は別販売品です。

もくじ

| | |
|--------------------------|-------|
| ■安全上のご注意 | 1～5 |
| ■梱包明細 | 6 |
| ■各部の名称 | 7 |
| ■仕様・付属品・特徴・用途 | 8 |
| ■別販売品 | 9 |
| ■1回のフル充電あたりの 使用時間(目安) | 9 |
| ■電池パック・充電について | 10 |
| ■操作方法 | 11～12 |
| ■使用方法 | 13～14 |
| ■便利な機能 | 15～16 |
| ■保守と点検 | 17～18 |

このたびは、リョービ 充電式ヒートジャケットをお買い上げいただきありがとうございます。

ご使用前に必ずこの取扱説明書を最後までよくお読みいただき、使用上の注意事項、本製品の能力、使用方法など十分ご理解のうえで、正しく安全にご使用くださるようお願いいたします。また、この取扱説明書は大切にお手元に保管してください。

6986776

安全上のご注意

●火災、感電、けがなどの事故を未然に防ぐために、次に述べる「安全上のご注意」を必ず守ってください。

●ご使用前に、この「安全上のご注意」すべてをよくお読みのうえ、指示に従って正しく使用してください。ご使用上の注意事項は「△危険」と「△警告」と「△注意」に区別していますが、それぞれ次の意味を表します。

△危険：誤った取扱いをしたときに、使用者が死亡または重傷を負う可能性が大きい内容のご注意。

△警告：誤った取扱いをしたときに、使用者が死亡または重傷を負う可能性が想定される内容のご注意。

△注意：誤った取扱いをしたときに、使用者が傷害を負う可能性が想定される内容および物的損害のみの発生が想定される内容のご注意。

なお、「△注意」に記載した事項でも、状況によっては重大な結果に結びつく可能性があります。いずれも安全に関する重要な内容を記載していますので、必ず守ってください。

「△危険」・「△警告」・「△注意」以外に製品の据付け、操作、メンテナンスなどに関する重要な注意事項は「△」にて表示しています。安全上の注意事項と同様必ず守ってください。

●お読みになった後は、お使いになる方がいつでも見られる所に必ず保管してください。

●他の人に貸出す場合は、いっしょに取扱説明書もお渡しください。

危険

安全のために：

1. 指定の充電式電池パック以外は使用しないでください。
 - ・改造した電池パック（分解してセルなどの内蔵部品を交換した電池パックを含む）も使用しないでください。ジャケットの性能や安全性なども損なうおそれがあり、けがや故障、発煙、発火などの原因になります。
2. 電池パックは火への投入、加熱をしないでください。
3. 電池パックに釘を刺したり、衝撃を与えたり、上に物を置いたり、分解・改造をしないでください。
4. 電池パックの端子部を金属などで接触させないでください。
 - ・電池パックを金属と一緒に工具箱や釘袋などに保管しないでください。
 - ・電池パックをヒートジャケットまたは充電器から取外して保管する場合は、金属物の接触による短絡を防ぐため、ビニール袋に入れてください。電池端子が短絡して発火のおそれがあります。

危険

5. 電池パックを火のそばや炎天下など高温の場所で充電・使用・保管しないでください。
 - ・発熱・発火・破裂のおそれがあります。
6. 電池パックは指定以外の充電器で充電しないでください。
 - ・電池の液漏れ、発熱、破裂のおそれがあります。
7. 電池パックを電源コンセントや、車のシガレットコンセントなどに直接接続しないでください。
 - ・高い電圧が加えられることによって、感電したり、過大な電流が流れ、電池が漏液、発熱、破裂、発火する原因になります。
8. 電池パックは指定以外の用途で使用しないでください。
 - ・指定以外の用途に使用すると、ヒートジャケットによっては異常な電流が流れたりして、電池パックが発熱、破裂、発火する原因になります。

警告

1. 正しく充電してください。
 - ・この充電器は定格表示してある電源で使用してください。直流電源やエンジン発電機では使用しないでください。
 - ・温度が0℃以下、または温度が40℃以上では電池パックを充電しないでください。
 - ・電池パックは、換気の良い場所で充電してください。電池パックや充電器を充電中、布などで覆わないでください。
 - ・使用しない場合は、電源プラグを電源コンセントから抜いてください。
2. 感電に注意してください。
 - ・ぬれた手で電源プラグに触れないでください。
3. 周囲の状況も考慮してください。
 - ・ヒートジャケット、充電器、電池パックは、雨中で使用したり、湿った、またはぬれた場所で使用しないでください。
 - ・可燃性の液体やガスのある所で使用したり、充電しないでください。
4. 次の場合は、ヒートジャケットのスイッチを切り、ヒートジャケットから電池パック、電池パックアダプタを取外してください。
 - ・使用しない場合。
 - ・その他危険が予想される場合。
5. 電池パックの液が目に入ったら直ちにきれいな水で十分洗い、医師の治療を受けてください。

警告

6. 使用時間が極端に短くなった電池パックは使用しないでください。
 7. ご使用済みの電池パックは一般家庭ゴミとして棄てないでください。
 - ・ 棄てられた電池パックがゴミ収集車内などで破壊されてショートし、発火・発煙の原因になるおそれがあります。
 8. 電池パックを電子レンジに入れないでください。
 - ・ 急に加熱されたり、密閉状態が壊れたりして発熱、破裂、発火する原因になります。
 9. 電池パックの使用、充電、保管時に異臭を発したり発熱をしたり、変色、変形、その他、今までと異なることに気がついたときはヒートジャケットあるいは充電器より取外し、使用しないでください。
 - ・ そのまま使用すると、電池パックが発熱、破裂、発火する原因になります。
 10. 電池が漏液したり、異臭がするときは直ちに火気より遠ざけてください。
 - ・ 漏液した電解液に引火し、破裂、発火する原因になります。
 11. インナーライナーが湿った状態では使用しないでください。
 - ・ 感電の原因になります。
 12. 子どもや体調の悪い方は使用しないでください。
 13. 素肌では着用しないでください。
 - ・ やけどのおそれがあります。
 14. もし不快に感じたら、直ちに電源を切り、使用を中止してください。
- (シガーソケットアダプタ（別販売品）を使用する場合)
15. シガーソケットは DC12V 以外では使用しないでください。
 - ・ 24V 車や他の電圧での使用は事故、故障の原因になりますので絶対に使用しないでください。
 16. プラスアース車では使用しないでください。
 - ・ 感電や故障、ショートによる火災の原因になります。
 17. シガーソケットを使用するときは、市販の 2 連、3 連ソケットなどは使用しないでください。
 - ・ 電流不足で発熱、ヒューズの破断の原因になります。
 18. シガーソケットにホコリやゴミなどが入ったまま使用しないでください。
 - ・ 通電不良や火災の原因になります。
 19. シガーソケットを使用するときは、必ず接続先のエンジンをかけた状態で使用してください。
 - ・ エンジンを切った状態で使用するとバッテリー上がりの原因になります。
 20. シガーソケットを使用するときは、車庫など換気の悪い場所では使用しないでください。
 - ・ 換気の悪い場所で、エンジンをかけた状態で使用すると酸素不足と有害な一酸化炭素がたまってガス中毒の危険があります。

⚠ 注意

1. 洗濯の前に必ずヒートジャケットより電池パックアダプタ、電池パックを取外してください。
 - ・ 外し忘れによる洗濯でヒートジャケット、電池パックアダプタ、電池パックが損傷する原因になります。
2. ヒートジャケットの洗濯、乾燥の際には、洗濯タグを確認のうえ、正しく行なってください。
 - ・ ヒートジャケット、電池パックアダプタ、電池パックが損傷する原因になります。
3. 使用しない場合は、きちんと保管してください。
 - ・ ヒートジャケットや電池パックを、温度が45℃以上に上がる可能性のある場所(金属の箱や夏の車内など)に保管しないでください。
4. 注意深く手入れをしてください。
 - ・ 付属品の取付け取外しのは、取扱説明書に従ってください。
 - ・ 充電器のコードは定期的に点検し、損傷している場合は、お買い上げの販売店に修理を依頼してください。
 - ・ 延長コードを使用する場合は、定期的に点検し、損傷している場合には交換してください。
 - ・ ヒートジャケットの汚れは、ふき取るか、汚れがひどいときは洗濯をしてください。
5. 充電器のコードを乱暴に扱わないでください。
 - ・ コードを持って充電器を運んだり、コードを引っ張って電源コンセントから抜かないでください。
 - ・ コードを熱、油、角のとがった所に近づけないでください。
 - ・ コードが踏まれたり、引っかけられたり、無理な力を受けて損傷することがないように充電する場所に注意してください。
6. 屋外使用に合った延長コードを使用してください。
 - ・ 屋外で充電する場合、キャプタイヤコードまたはキャプタイヤケーブルの延長コードを使用してください。
7. 損傷した部品がないか点検してください。
 - ・ 使用前に損傷がないか十分点検し、正常に作動するか、また所定機能を発揮するか確認してください。
 - ・ 電源プラグやコードが損傷した充電器や、落としたり、何らかの損傷を受けた充電器は使用しないでください。
 - ・ スイッチで始動および停止操作が出来ない場合は、使用しないでください。
8. 電池が漏液して液が皮膚や衣服に付着した場合には、直ちに水道水などのきれいな水で洗い流してください。
 - ・ 皮膚がかぶれたりするおそれがあります。

⚠ 注意

9. 電池パックは出荷前に若干量の充電をしておりますので、動作確認にお使ください。動作確認ができない場合や、長時間の使用の場合には、指定の充電器で充電してからお使いください。
10. 電池パックの端子が汚れたら乾いた布で拭き、端子をきれいにしてから使用してください。
 - ・ 電池パックアダプタとの接触が悪くなり電源が切れたり、充電されなくなることがあります。
11. 電池パックには危険を防止するための保護装置が組み込まれています。保護装置にダメージを与えるような静電気が発生する場所で使用しないでください。
 - ・ 保護装置が壊れ、電池パックが発熱、破裂、発火する原因になります。
12. ヒートジャケット、充電器、電池パックの点検・修理は、専門店に依頼してください。
 - ・ サービスマン以外の方はヒートジャケット、充電器、電池パックを分解したり、修理・改造は行なわないでください。
 - ・ 異常に気付いたときは、点検・修理に出してください。
 - ・ この製品は、該当する安全規格に適合していますので改造しないでください。
 - ・ 修理は、必ずお買い上げの販売店にお申し付けください。修理の知識や技術のない方が修理すると、十分な性能を発揮しないだけでなく、事故やけがの原因となります。

この取扱説明書は、大切に保管してください。



Li-ion

リチウムイオン電池の回収にご協力ください。

左のマークはリサイクルができるリチウムイオン電池を使用していることを表しています。リョービグループでは、希少資源のリサイクル活動と環境保護のため、使用済みのリチウムイオン電池の回収を行なっています。不要になったリチウムイオン電池（電池パック）は、お買い上げの販売店、またはリョービ販売営業所にお持ちくださるようお願いいたします。

⚠ 注意

- ・ 不要になったリチウムイオン電池（電池パック）をそのまま放置されますと、端子部分のショートにより発熱することがありますので、端子部分にビニールテープなどを貼って短絡防止をしてください。

梱包明細

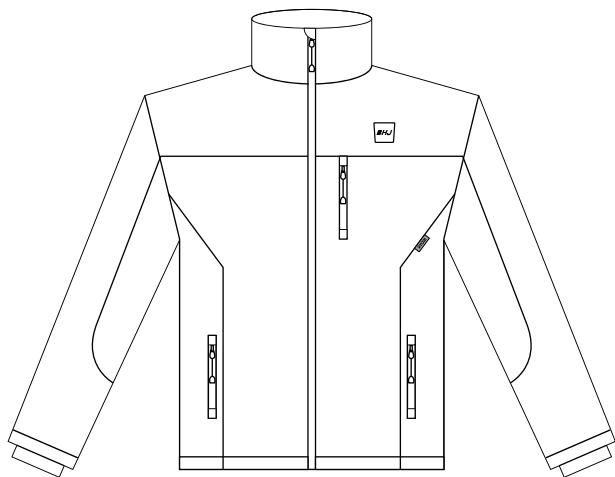

ヒートジャケット

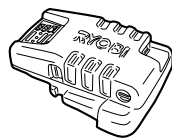

電池パックアダプタ



取扱説明書
(本書)

開封後は、必ず内容物をご確認ください。

各部の名称・タグ位置

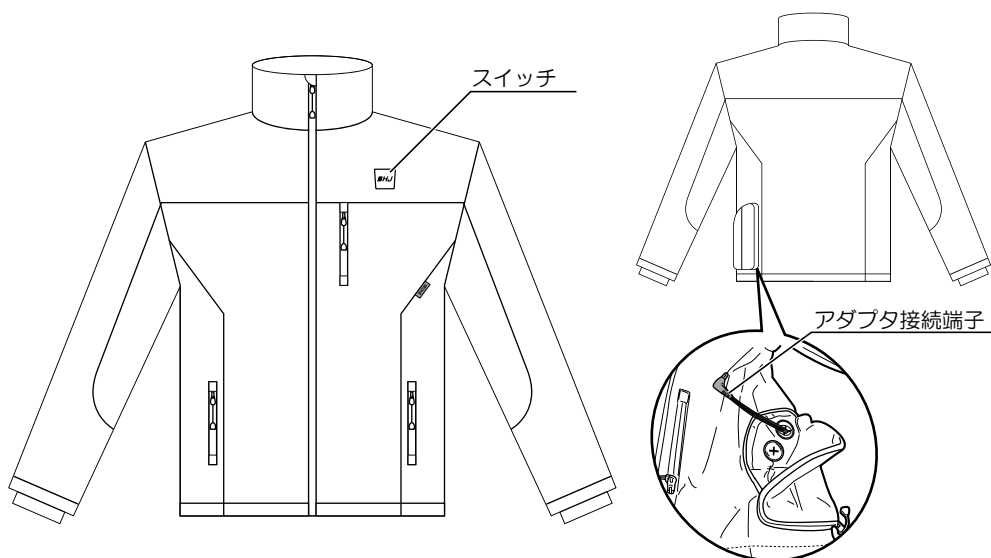

警告タグ

⚠ 警告

- ご使用前に取扱説明書を必ずよくお読みください。
- インナーライナーが湿った状態では使用しないでください。
- 子供や体調の悪い方は使用しないでください。
- 素肌では着用しないでください。
- もし不快に感じたら、直ちに電源を切ってください。

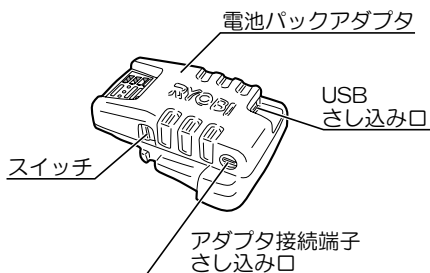
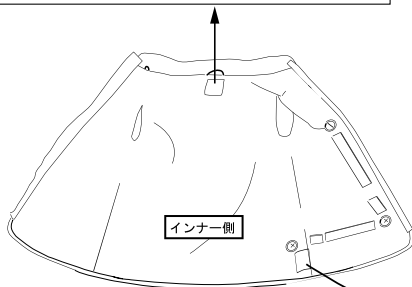

洗濯タグ



本体(外側) ポリエステル 95%
 スパンデックス 5%
 本体(内側) ポリエステル 100%
 中国製
 リョービ販売株式会社
 愛知県名古屋市長久方1-145-1

- 洗濯、乾燥の際には以下のご注意ください。
- ・洗濯前には電池パック、電池パックアダプタを取り外してください。
- ・濃色は色落ちする事がありますので、他の物との洗濯はお避けください。
- ・長時間の水への浸漬はお避けください。
- ・洗濯後は速やかに形を整えて陰干しをしてください。

仕様・付属品・特徴・用途

●仕様

●ヒートジャケット

| | | | |
|-------------|--------------------------|-----------|-------------|
| モデル名 | BHJ-BM/RM | BHJ-BL/RL | BHJ-BXL/RXL |
| サイズ | M | L | XL |
| 材質 (外側) | ポリエステル 95% スパンデックス 5% | | |
| (内側) | ポリエステル 100% | | |
| 温度切替え | 3段階 (高 → 中 → 低) | | |
| 質量 (*電池を含む) | 1.46 kg | 1.56 kg | 1.66 kg |

※電池パック B-1415L 取付け時

●電池パックアダプタ

| | |
|-----------|---------------------------------------|
| 電圧 | DC 14.4V |
| 使用可能電池パック | B-1415L , B-1425L , B-1430L , B-1440L |
| アダプタ出力 | DC 14.4V |
| USB ポート出力 | DC 5V / 2A |
| 質量 | 0.06kg |

●付属品

- ・電池パックアダプタ (BA-140) …… 1

●特徴

- ・本製品は、フリース衣類の中にある炭素繊維を熱源とした発熱ユニットが体を前後から包み込むように温めます。
- ・電池パックアダプタに USB 5V 出力端子が付いており、スマートフォンなどの充電ができます。
- ・生地には防風マイクロフリースを採用し、風などによる放熱を防ぎます。

●用途

- ・防寒着
冬場の屋外活動、長時間作業、レジャーなど。

別販売品

●別販売品

・シガーソケット 12V アダプタ

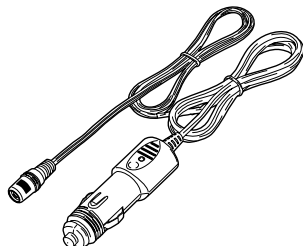

・電池パック、充電器セット

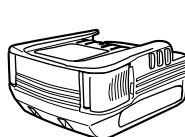

電池パック
(B-1415L)

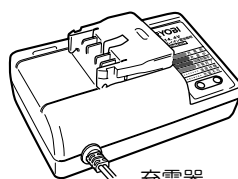

充電器
(BC-1402L)

1回のフル充電あたりの使用時間(目安) (周囲温度 0℃)

※ 表中の数値は参考値です。電池パックの電池容量および使用状況、周囲温度などにより使用時間は異なります。

(B-1415L : 1,500mA 電池パック使用時)

| 設定温度 | 使用時間 |
|----------|-------|
| 高温 : 40℃ | 90 分 |
| 中温 : 35℃ | 150 分 |
| 低温 : 25℃ | 300 分 |

電池パック・充電器について

●電池パックについて

- ・ヒートジャケットに使用可能な電池パックおよび充電可能な充電器、標準充電時間は下表の通りです。

お手持ちの電池パック、充電器をご使用の場合、または購入される際は、下表をご確認ください。

| 充電器 \ 電池パック (14.4V) | リチウムイオン電池の標準充電時間 | | | |
|------------------------|---------------------|---------------------|---------------------|---------------------|
| | B-1415L 1,500mAh | B-1425L 2,500mAh | B-1430L 3,000mAh | B-1440L 4,000mAh |
| BC-1400L | 27分 | 27分 | 27分 | 40分 |
| BC-1401L | 30分 | 40分 | 60分 | 90分 |
| BC-1402L | 45分 | 75分 | 90分 | 130分 |

※ 充電方法については、充電器の取扱説明書、またはお手持ち商品の取扱説明書（充電方法）をお読みください。

●電池パックの保管について

注意

- ・電池残容量が少ない状態で放置しないでください。
- ・満充電状態の電池パックを再度充電しないでください。
- ・長期間（6ヶ月以上）ご使用にならない場合は、満充電にして保管してください。
- ・電池パックを長期間保管する際は、必ずヒートジャケット、電池パックアダプタおよび充電器から取り外して保管してください。

●電池寿命について

- ・正しく充電しても使用時間が著しく短くなった場合には、電池寿命とお考えいただき新しい電池パックをお買い求めください。

操作方法

●電池パックアダプタの取付け、取外し

(取付け)

- ・電池パックの溝に電池パックアダプタを合わせ、矢印方向にまっすぐさし込んでください。『カチッ』と音がして、プッシュレバーがもとの位置に戻っていることを確認してください。

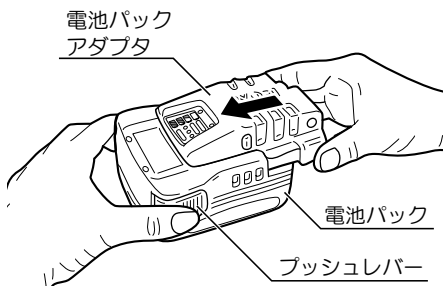

(取外し)

- ・プッシュレバーを押えて、矢印方向にまっすぐ引抜いてください。

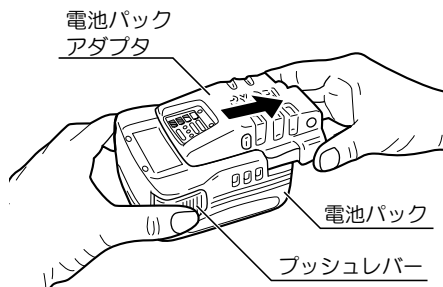

●スイッチの操作

(電池パックアダプタのスイッチ)

- ・電池パックアダプタのスイッチをON側にすると電源が入り、OFF側にすると切れます。
- ・電源が入ると、電池残容量ランプ（緑または赤）が点灯または点滅します。

※ 電池残容量が極端に少ない場合、ランプは点灯、点滅しません。

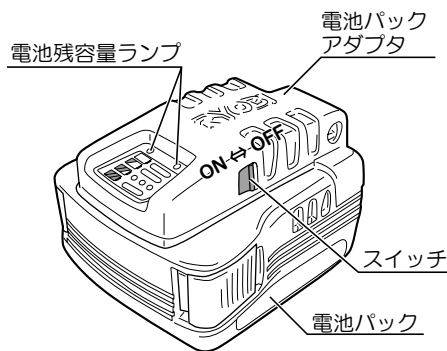

(ヒートジャケットのスイッチ)

- ・ヒートジャケットのスイッチを長押し(1～2秒)すると、電源が入り、もう一度長押し(1～2秒)すると電源が切れます。

温度調節

- ・スイッチを長押しするとスイッチ部が赤色に点灯し、ヒーターは高温に設定されます。スイッチを押す毎に、高温(赤点灯)→中温(白点灯)→低温(青点灯)→高温(赤点灯)の順に切替わります。

※ 下に示す温度は、0℃雰囲気での体感温度です。環境や人によって異なります。

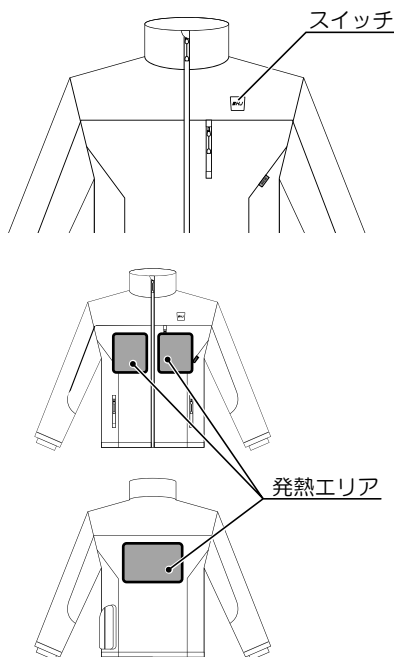
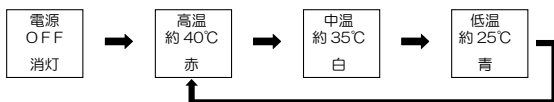

●電池残容量の表示

- ・電池パックアダプタのスイッチを ON 側にすると、電池の残容量に応じて下表のようにランプが表示されます。

| ランプ表示 | | 電池状態 |
|-------|--------|---|
| 緑 | 点灯 | 充分使用できます。 |
| 緑 | 点滅 ●●● | 充電が必要です。 |
| 赤 | 点灯 | 使用できません。 充電してください。 |
| | 消灯 | スイッチを入れても、 ランプが消灯したままになる場合は、完全に電池がない状態です。 充電してください。 |

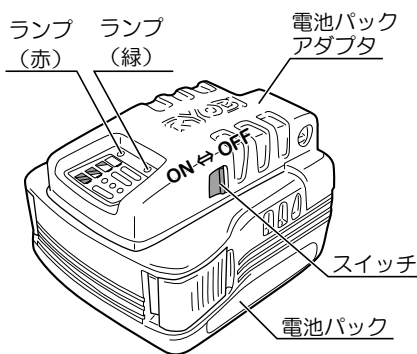

使用方法

⚠ 警告

- ・インナーライナーが湿った状態では使用しないでください。感電の原因になります。
- ・子どもや体調の悪い方は使用しないでください。
- ・素肌では着用しないでください。やけどのおそれがあります。
- ・もし不快に感じたら、直ちに電源を切り、使用を中止してください。

⚠ 注意

- ・電池を入れるポケットには絶対に電池以外の物を入れないでください。ショートを起こし感電ややけどなどの原因になります。また誤動作を起こすおそれがあります。
- ・電池をポケットに入れた後は、必ずファスナーが閉まっていることを確認してください。ファスナーが開いた状態で使用すると電池が落下して破損するおそれがあります。

① 電池パックアダプタを電池パックに取付ける。

- ・電池パックに電池パックアダプタをさし込みます。



『カチッ』と音がして、プッシュレバーがもとの位置に戻っていることを確認してください。

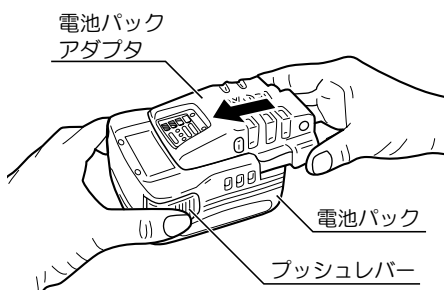

② ヒートジャケットと電池を接続する。

- ・ジャケットの左後ポケット内にあるアダプタ接続端子を取り出し、電池パックアダプタにさし込みます。

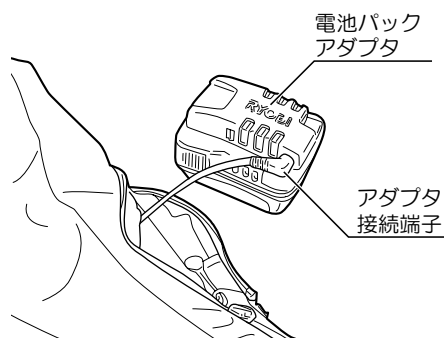

③ 電池のスイッチを入れる。

- ・電池パックアダプタのスイッチを ON 側にします。

※ 電池残容量を確認してください。
(12 ページ参照)

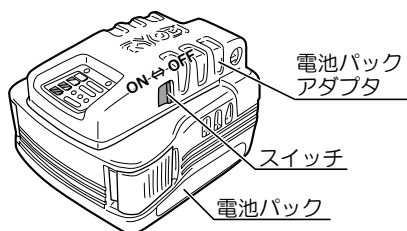

④ ポケットに電池を収納する。

- ・電池をヒートジャケットの左後ポケットに入れ、下ファスナー、上ファスナーの順に閉めます。

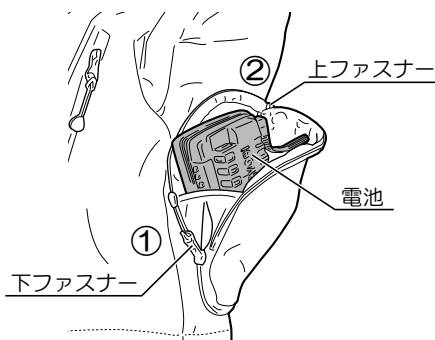

⑤ ヒートジャケットのスイッチを入れる。

- ・ヒートジャケットのスイッチを長押し (1～2 秒) すると電源が入り、スイッチ部が点灯します。

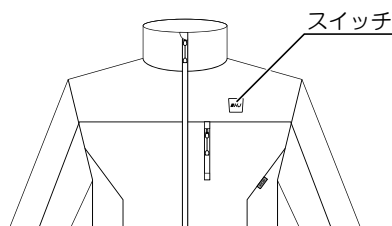

⑥ 温度調節をする。

- ・スイッチを押して温度を切替えます。
(調節方法は 12 ページ参照)

使用後

① スイッチを切る。

- ・ヒートジャケットのスイッチを長押し (1～2 秒) して切ります。
- ・ポケットから電池パック、電池パックアダプタを取出し、電池パックアダプタのスイッチを OFF 側にします。

② 電池パックから電池パックアダプタを取外す。

- ・電池パックアダプタからアダプタ接続端子を抜き、電池パックから電池パックアダプタを取外します。

便利な機能

● USB モバイル電源

- ・ 電池パックアダプタに USB ケーブルを接続し、電池パックアダプタのスイッチを ON にするとスマートフォンなどを充電することができます。



対応する機器を十分注意して使用してください。

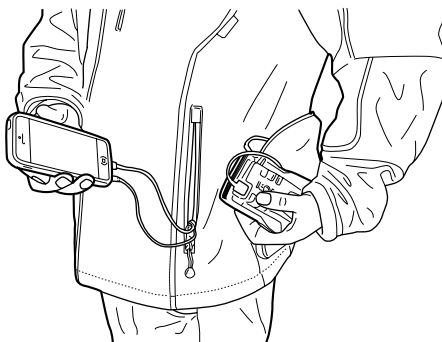

電池パックアダプタ

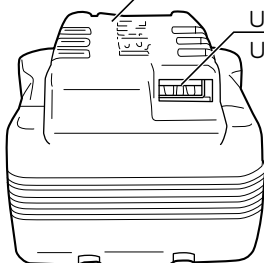

USB さし込み口

USB ポート出力 : DC5V/2A

● イヤホン対応

- ・ ヒートジャケットの左内側にマジックテープ付のフラップ②や外側のポケットへの穴①が付いています。携帯音楽プレーヤーなどのイヤホンコードを通したり、固定するのに利用してください。

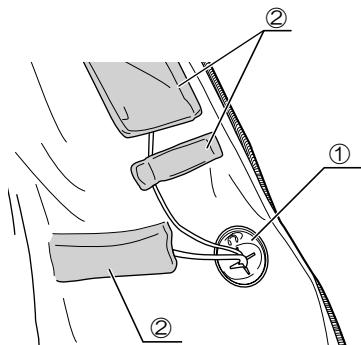
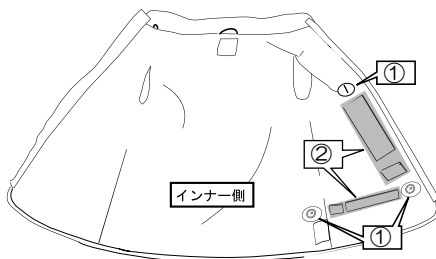

●シガーソケット 12V アダプタ (別販売品)

⚠ 警 告

- ・シガーソケットは DC12V 以外では使用しないでください。24V 車や他の電圧での使用は事故、故障の原因になりますので絶対に使用しないでください。
- ・プラスアース車では使用しないでください。感電や故障、ショートによる火災の原因になります。
- ・シガーソケットを使用するときは、市販の 2 連、3 連ソケットなどは使用しないでください。電流不足で発熱、ヒューズの破断の原因になります。
- ・シガーソケットにホコリやゴミなどが入ったまま使用しないでください。通電不良や火災の原因になります。
- ・シガーソケットを使用するときは、必ず接続先のエンジンをかけた状態で使用してください。エンジンを切った状態で使用するとバッテリー上がりの原因になります。
- ・シガーソケットを使用するときは、車庫など換気の悪い場所では使用しないでください。
- ・換気の悪い場所で、エンジンをかけた状態で使用すると酸素不足と有害な一酸化炭素がたまってガス中毒の危険があります。

- ・車やバイクなどのシガーソケット (DC12V) から電源を取ることができ、使用時間を気にすることなくヒートジャケットを使用することができます。

接続方法

- ① シガーソケット 12V アダプタをヒートジャケットのアダプタ接続端子にさし込みます。
- ② シガーソケット 12V アダプタのプラグをシガーソケットの奥に突き当たるまでさし込みます。通電ランプが点灯することを確認してください。

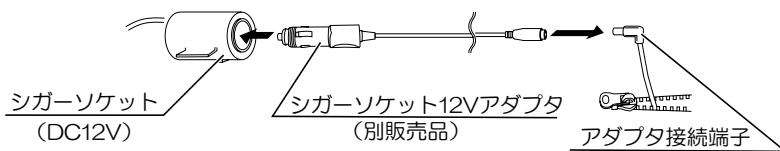

シガーソケットは別販売品として販売しておりません。別途汎用シガーソケットをお買い求めください。

保守と点検

⚠ 警告

- ・ 保守、点検、部品交換などのお手入れの前には、必ずスイッチを切り、ヒートジャケットより電池パックアダプタ、電池パックを取外してください。

●使用後の手入れ

- ・ ヒートジャケットは洗濯タグの表示に基づいてお手入れをしてください。
(洗濯タグ：7 ページ、洗濯について：17～18 ページ 参照)







●洗濯について

⚠ 注意

- ・ 洗濯の前に必ずヒートジャケットより電池パックアダプタ、電池パックを取外してください。外し忘れによる洗濯で本品が故障します。
- ・ 洗濯は洗濯タグに基づいて行ってください。タグ内容を遵守されなかった場合に、本品の破損、色落ちにつながる場合があります。

取り扱い絵表示について

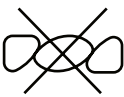
洗濯タグに表示してある絵表示の意味は下記の通りです。

| | | |
|--|---|---|
|  <p>液温 30℃を限度とし、弱い手洗いが良い。(洗濯機は使用できない)</p> |  <p>塩素漂白剤による漂白ができない。</p> |  <p>アイロンかけはできない。</p> |
|  <p>ドライクリーニングはできない。</p> |  <p>絞ってはいけない。</p> |  <p>日陰の吊り干しが良い。</p> |

(洗濯手順)

1. ヒートジャケットより電池パック、電池パックアダプタを取外します。
2. ヒートジャケットのポケット内にあるアダプタ接続端子にビニールを被せ、輪ゴムなどで水が入らないように防水処理を行なってください。
3. 洗濯タグに基づいて洗濯を行なってください。
4. 洗濯後は、速やかに形を整えて、陰干しをしてください。

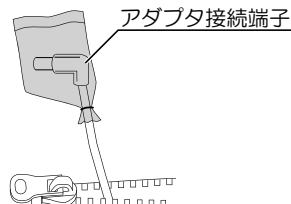

アダプタ接続端子に水分が付着した場合、必ず完全に乾かしてから使用してください。濡れている状態で電池パックアダプタには絶対に接続しないでください。

●作業後の保管

- ・ヒートジャケットの上には重たい物は置かないでください。
- ・電池パックを長期間保管する場合は下記のことにご注意してください。
 - a. リチウムイオン電池は、満充電にして保管すること。
 - b. 6ヶ月に一度は充電すること。
 - c. 高温は避けること。特に 45℃以上の場所での長期保管は禁止する。
 - d. - 20℃以下で保管しないこと。
 - e. 熱源の近くや直射日光の当たる場所で保管しないこと。
 - f. 結露するような温度変化が大きい場所に保管しないこと。
 - g. 湿度が高い場所に保管しないこと。
 - h. 水を付着させないこと。
 - i. 低湿度の乾燥した場所で保管すること。
 - j. 運搬・移動時において、落下、大きな振動を与えないこと。
 - k. 短絡を防ぐため金属物に接触させないこと。
 - l. 必ずヒートジャケット、電池パックアダプタおよび充電器から取外して保管すること。

●修理について

- ・本品は厳密な管理の元で製造されています。もし正常に作動しなくなった場合には、お買い上げの販売店にご用命ください。その他、部品ご入用の場合、あるいは取扱い上ご不明な点、ご質問などご遠慮なくお問い合わせください。

部品ご入用、故障の場合、その他取扱い上ご不明な点があった場合には、
ご遠慮なくお買い上げの販売店にお問い合わせください。

※改良のためお断りなく仕様、外観などを変更することがあります。



RYOBI

発売元

リョービ販売株式会社

本社 〒468-8512
名古屋市天白区久方1-145-1
TEL.(052)806-5111 FAX.(052)806-5141
<http://www.ryobi-group.co.jp/r-sales/>