

RYOBI®

庭園用  
電気バリカン

AB-100A

取扱説明書

このたびはリョービ庭園用電気バリカンをお求めいただきましてありがとうございます。  
ご使用前に必ずこの説明書をよくお読みのうえ正しくお使いください。

なお、取扱説明書は大切に保管し、よくわからないときはもう一度読んでください。



# 必ず守ってください

- 必ず100Vの電圧でご使用ください。

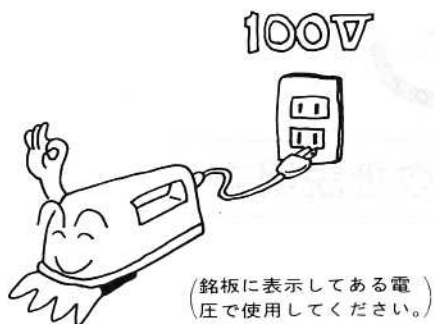

- 雨の中での使用や、本機に直接水がかかるような使用はしないでください。



- ブレード部には十分注意をしてください。

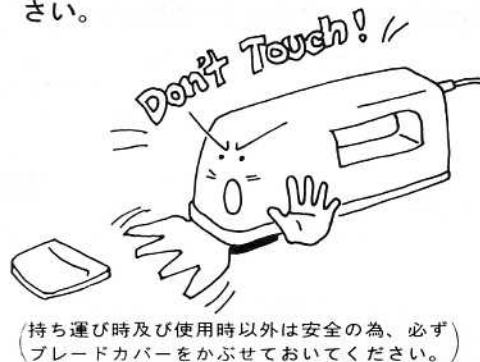

- 小さいお子様のいるそばで使用しないでください。又、安全の為、使用させないでください。



- 使用しない時は、プラグを抜いてください。

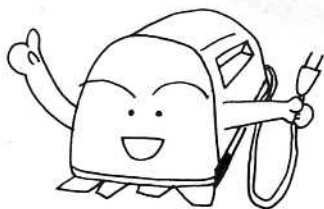

- 無理のない姿勢で使ってください。

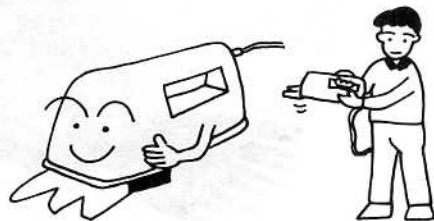

(服装は動きやすいものを心がけてください。)

# 各部のなまえ

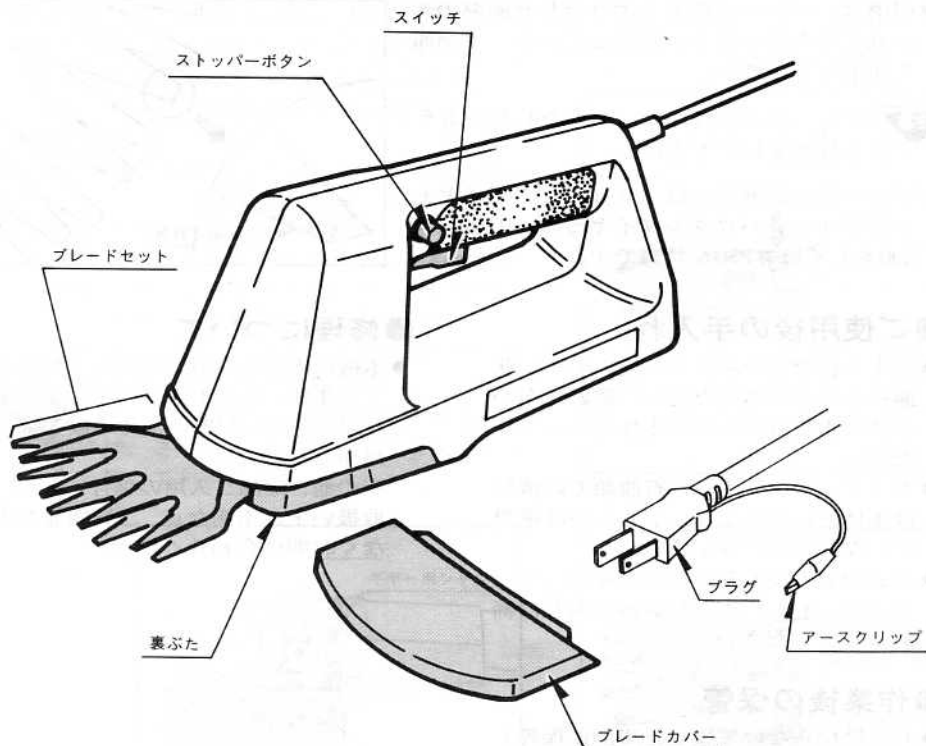

# 仕様

- 使用電源…… AC 100V (50Hz/60Hz)
- 定格電流…… 0.3A
- 消費電力…… 25W
- ストローク数…… 毎分 900回

(通常付属品)

- ブレードカバー

- 刈り込み幅…… 100mm
- 本体重量…… 0.9kg
- コード長さ…… 1.5m

(特別付属品=別販売=)

- 替刃セット

## ● アースについて

- 感電事故を防止するため、ご使用に先だちコード端にあるアースクリップを接地してください。

※接地工事には、電気工事士の資格が必要です。お近くの電気工事店に御相談ください。

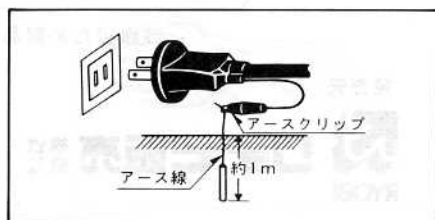

# 使い方

## ●スイッチ

- スイッチは引金方式です。引くと入り離すと切れます。
- 連続使用の場合、スイッチを引き、ストッパーボタンを押したままスイッチの指を離してください。ストッパーボタンを離しても、スイッチは入ったままになります。
- ストッパーボタンをはずすときは、もう一度スイッチを引き、離すとスイッチは切れます。

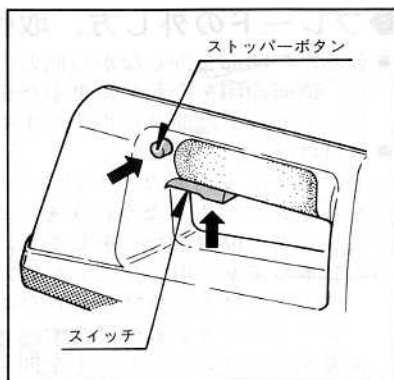

## ●用途

(芝生の刈り込み)

- 本体を芝生の上におき、すべらせるようにして前進させながら刈り込みます。
- 本体底面を基準にして作業をしますと刈り込み高さは約10mmに揃い、美しい仕上がりが得られます。

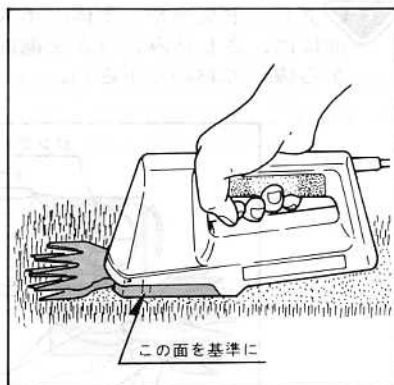

**注意** 刈り込みをする前に、芝生内の異物（小石、枝等）をとり除き、使用中に異物をかみ込まないように注意してください。

万一異物をかみ込んだときは、直ちにスイッチを切り、プラグを電源コンセントから抜き、異物を取り除いて下さい。

(キワ刈り)

- 縁石回りや塀、立樹の周囲のキワ刈りをするときは、ブレードを縁石等に沿わせ刈り込んでください。

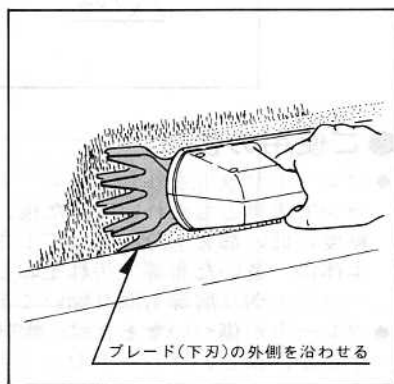

(庭木の玉造り)

- 庭木の玉造りで、樹姿の乱れたものの整姿が行えます。
- 樹木の刈り込みのときは、新芽、葉の刈り込み程度とし、太い枝はあらかじめ、深めに切っておいてください。

**注意** ご使用中に誤って電源コードを切らないように注意して下さい。

# 保守と点検

## ●ブレードの外し方、取付け方

●裏ぶたの凹部を押しながら前方にスライドさせ、側面の印を合わせて裏ぶたを外せば、ブレードセットは簡単に取出せます。

●取付けは、

①ブレード上刃のガイド穴に、ギヤ（大）のリングが入るようにギヤを手で回し、リングの位置合わせをします。

②2本のギヤ用シャフトとリングをブレードのシャフト穴及びガイド穴に合わせてブレードセットを取付けます。

③裏ぶたでブレードセットを押え、後方に裏ぶたをスライドさせます。

**注意** ブレード交換や、本体の手入れをされる前には、さし込みプラグを電源コンセントから抜いておいて下さい。

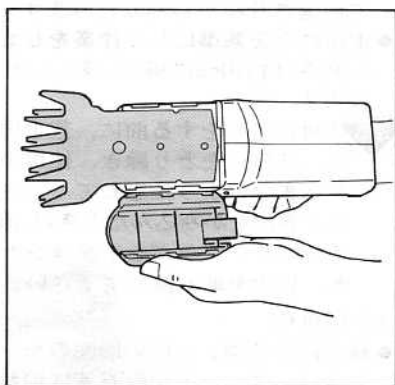
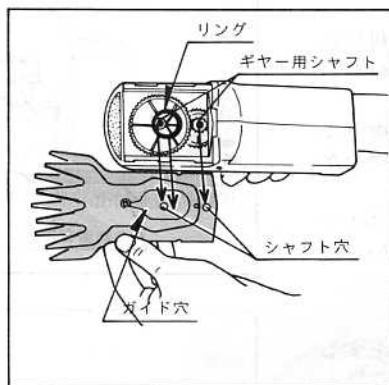
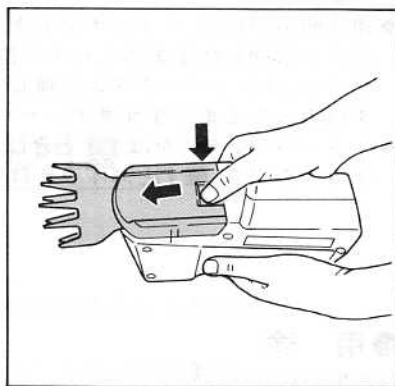

## ●ご使用の後は

●ブレードセットを外し、ブレードは硬めのブラシで表裏ともきれいにした後、機械油等の粘度の低い油を十分に塗って下さい。

本体は、乾いた布等で汚れをおとし、ギヤケース内の切り屑等も取り除いて下さい。

●ブレードが傷ついたときは、ヤスリ等で修正するか、新しいブレードセットと交換して下さい。

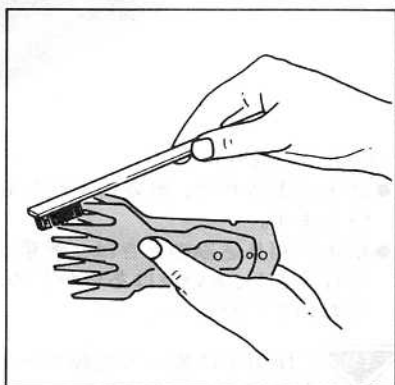

- 研磨は、ブレード側面とすり合わせ面との角が丸くならないように注意してブレード側面を研磨して下さい。

**注意** ブレードの取扱いは、ケガをしないように十分注意して下さい。

※ブレードの研磨等には、リョービのダイヤモンドヤスリ「パワフルダイヤモンド」の砥粒#600もしくは#250が最適です。

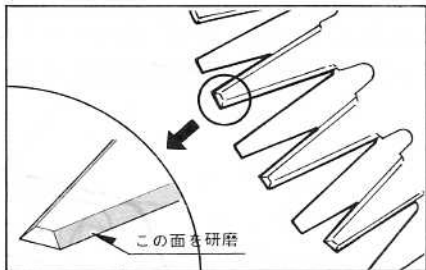

## ● ご使用後の手入れ

- 油汚れなどをふきとり使いやすい状態にしておいてください。乾いた布か石けん水を付けた布で本体をふいてください。
- ガソリン、シンナー、石油類での清掃は本体をいためます。水あらいは絶対にしないでください。
- ネジなどのゆるみがないか確認してください。もし、ゆるみがある場合は締め直してください。

## ● 作業後の保管

- 高温にならない乾燥した場所に保管してください。お子様の手の届く範囲や落下の恐れのあるところはさけてください。

## ● 修理について

- 本機は厳密な品質管理の元で製造されています。もし正常に作動しなくなった場合には、お買い求めの販売店へご用命ください。  
その他、部品ご入用の場合、あるいは取扱い上ご不明な点、ご質問等ご遠慮なくお問い合わせください。

この製品は、一貫した品質管理のもとに組立てられ、厳密な検査に合格した製品です。万一の故障の場合、その他取扱上ご不明な点があった場合には、ご遠慮なくお買上げ店、最寄りのリョービ電動工具販売店、もしくはリョービ販売(株)営業所にお問い合わせ下さい。

改良のため製品仕様が変わる事があります。

発売元

**RYOBI** **リョービ販売** 株式会社

**RYOBI** **リョービ** 株式会社