

# RYOBI

## 充電式クーリングジャケット

BCJ- M1 /L1 /XL1 /XXL1  
M2 /L2 /XL2 /XXL2

### 取扱説明書

#### もくじ

■安全上のご注意	1～3
■各部の名称・タグ位置	4
■仕様・付属品	5
■特徴・用途・別販売品	6
■ご使用前の準備	7～9
■使用方法	10～11
■保守と点検	12～13
■故障かなと思ったら	14

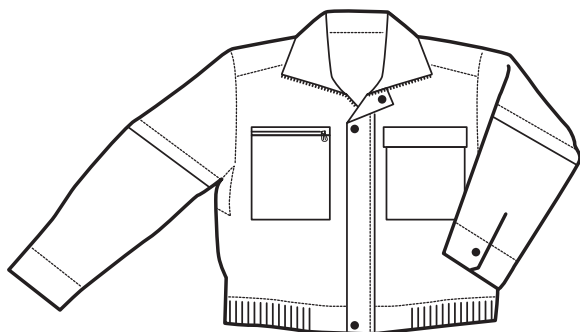

Li-ion

リチウムイオン電池は  
リサイクルへ

このたびは、リョービ 充電式クーリングジャケットをお買い上げいただきありがとうございます。

ご使用前に必ずこの取扱説明書および USB 端子付モバイル電源のパッケージに記載の内容を最後までよくお読みいただき、使用上の注意事項、本製品の能力、使用方法など十分ご理解のうえで、正しく安全にご使用くださるようお願いいたします。また、この取扱説明書およびモバイル電源のパッケージは大切にお手元に保管してください。

6987375-00

# 安全上のご注意

- 火災、感電、けがなどの事故を未然に防ぐために、次に述べる「安全上のご注意」を必ず守ってください。
  - ご使用前に、この「安全上のご注意」すべてをよくお読みのうえ、指示に従って正しく使用してください。ご使用上の注意事項は「△危険」と「△警告」と「△注意」に区分していますが、それぞれ次の意味を表します。
    - △危険：誤った取扱いをしたときに、使用者が死亡または重傷を負う可能性が大きい内容のご注意。
    - △警告：誤った取扱いをしたときに、使用者が死亡または重傷を負う可能性が想定される内容のご注意。
    - △注意：誤った取扱いをしたときに、使用者が傷害を負う可能性が想定される内容および物的損害のみの発生が想定される内容のご注意。
- なお、「△注意」に記載した事項でも、状況によっては重大な結果に結びつく可能性があります。いずれも安全に関する重要な内容を記載していますので、必ず守ってください。「△危険」・「△警告」・「△注意」以外に製品の据付け、操作、メンテナンスなどに関する重要な注意事項は「△」にて表示しています。安全上の注意事項と同様必ず守ってください。
- お読みになった後は、お使いになる方がいつでも見られる所に必ず保管してください。
  - 他の人に貸出す場合は、いっしょに取扱説明書もお渡しください。

## △ 危険

安全のために：

1. 指定の充電式電池（以下電池）以外は使用しないでください。
  - ・改造した電池（分解してセルなどの内蔵部品を交換した電池を含む）も使用しないでください。クーリングジャケット（以下ジャケット）の性能や安全性なども損なうおそれがあり、けがや故障、発煙、発火などの原因になります。
2. 電池の端子部を金属などで接触させないでください。
  - ・電池を金属と一緒に工具箱や釘袋などに保管しないでください。
  - ・電池をジャケットまたはACアダプタ、充電器から取外して保管する場合は、金属物の接触による短絡を防ぐため、ビニール袋に入れてください。電池端子が短絡して発火のおそれがあります。
3. 電池を火のそばや炎天下など高温の場所で充電・使用・保管しないでください。
  - ・発熱、発火、破裂のおそれがあります。

# 警告

1. 感電に注意してください。
  - ・ぬれた手で電源プラグに触れないでください。
2. 周囲の状況も考慮してください。
  - ・ジャケット、AC アダプタ、充電器、電池などは、雨中で使用したり、湿った、またはぬれた場所で使用しないでください。
  - ・可燃性の液体やガスのある所で使用したり、充電しないでください。
3. 次の場合は電池のスイッチを切り、ジャケットから電池を取外してください。
  - ・使用しない場合。
  - ・その他危険が予想される場合。
4. 使用時間が極端に短くなった電池は使用しないでください。
5. ご使用済みの電池は一般家庭ゴミとして廃棄しないでください。
  - ・棄てられた電池がゴミ収集車内などで破壊されてショートし、発煙・発火の原因になるおそれがあります。
6. 電池の使用、充電、保管時に異臭を発生したり発熱をしたり、変色、変形、その他、今までと異なることに気がついたときはジャケットまたは AC アダプタ、充電器より取外し、使用しないでください。
  - ・そのまま使用すると、電池が発熱、破裂、発火する原因になります。
7. 電池が漏液したり、異臭がするときは直ちに火気より遠ざけてください。
  - ・漏液した電解液に引火し、破裂、発火する原因になります。
8. ジャケットに電池やファンを取付けた状態で投げたりしないでください。
  - ・故障や破損などの原因になります。
9. ジャケットが湿った状態や濡れた衣類の上からは着用しないでください。
  - ・感電の原因になります。
10. 幼児、子ども、高齢者、ご自身で着脱が困難な方、温感障害をお持ちの方または体調の悪い方は使用しないでください。
11. 溶接現場では着用しないでください。
  - ・火花を吸込んで火傷や発火のおそれがあります。
12. もし不快に感じたら、直ちにスイッチを切り、使用を中止してください。
13. ファンの中に指を入れないでください。
  - ・けがの原因になります。
14. 市販の USB ケーブルを使用してモバイル電源を充電すると、異常発熱による発火のおそれがあります。付属の USB ケーブル、AC アダプタに不具合がある場合は、モバイル電源のパッケージに記載してあるお客様サポートセンターへお問い合わせください。
15. モバイル電源の注意事項、機能に関する内容は、モバイル電源のパッケージに記載してあります。最後までよくお読みのうえ、安全に正しく使用してください。

# ⚠ 注意

1. ケーブルやプラグを抜き差しするときは、必ずコネクタまたはプラグ部分を持ち、無理な力を加えないでください。
  - ・故障や破損などの原因になります。
2. モバイル電源をジャケットで使用する場合は、1ポートのみで使用してください。
  - ・2ポート同時に使用すると所定の能力を発揮しない場合があります。
3. 粉じんの多い場所では使用しないでください。
  - ・粉じんを吸込み、ファンが破損するおそれがあります。
4. ファンに過度な力を加えないでください。
  - ・破損するおそれがあります。
5. ジャケットを着用したまま就寝したり、寝転んだりしないでください。
  - ・体調不良を起こしたり、ファン、電池などの破損のおそれがあります。
6. 洗濯の前に必ずジャケットから電池、ファン、ケーブルを外してください。
  - ・外し忘れにより電池、ファン、ケーブルが損傷する原因になります。
7. ジャケットの洗濯、乾燥の際には、洗濯タグを確認のうえ、正しく行ってください。乾燥機は使用しないでください。
  - ・ジャケットを損傷する原因になります。
8. 使用しない場合は、きちんと保管してください。
  - ・ジャケットや電池を温度が45℃以上に上がる可能性のある場所（金属の箱や夏の車内など）に保管しないでください。生地劣化や電池劣化、発煙、発火の原因になります。
9. ご使用前に破損した部品がないか確認してください。
  - ・ジャケットに取付ける前に、電池、ファン、ケーブルなどが正常に作動するか確認してください。異常がある場合は使用しないでください。
  - ・スイッチで始動および停止操作が出来ない場合は、使用しないでください。
10. 電池が漏液して液が皮膚や衣服に付着した場合には、直ちに水道水などのきれいな水で洗い流してください。
  - ・皮膚がかぶれたりするおそれがあります。
11. 点検・修理は、専門店で依頼してください。
  - ・サービスマン以外の方は分解したり、修理・改造は行なわないでください。
  - ・異常に気付いたときは、点検・修理に出してください。
  - ・この製品は、該当する安全規格に適合していますので改造しないでください。
  - ・修理は、必ずお買い上げの販売店にお申し付けください。修理の知識や技術のない方が修理すると、十分な性能を発揮しないだけでなく、事故やけがの原因となります。

この取扱説明書とモバイル電源のパッケージは、大切に保管してください。

# 各部の名称・タグ位置

前側

ジャケット

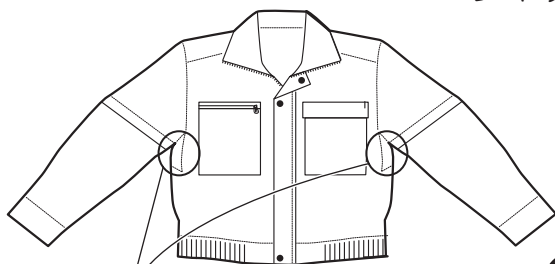

脇部  
(メッシュ)

後側

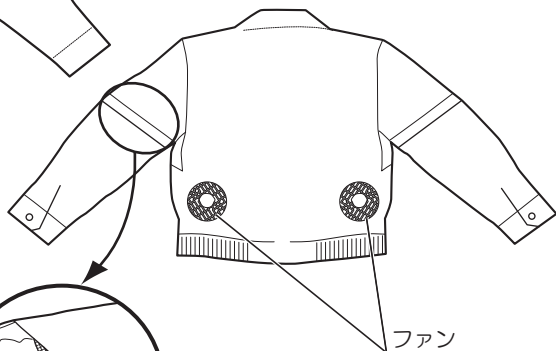

ファスナー

ファン

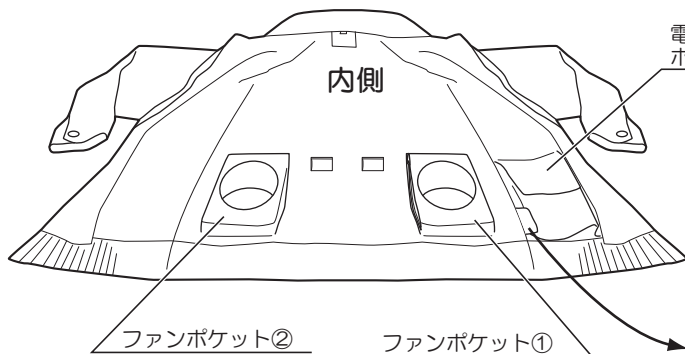
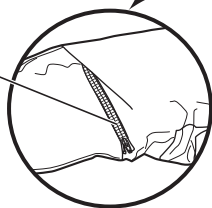

内側

電池収納  
ポケット

ファンポケット②

ファンポケット①

洗濯タグ



本体材質：綿100%

中国製  
リョーヒ販売株式会社  
愛知県名古屋市長久が1-145-1



- 洗濯、乾燥の際には以下のご注意ください。
- ・洗濯前にはUSB端子付モバイル電源、ファン、ケーブルを除外してください。
- ・色落ちすることがありますので、他の衣類との洗濯はお避けください。
- ・洗濯後は速やかに形を覚えて陰干しをしてください。

# 仕様・付属品

## ●仕様

モデル		BCJ-M1 BCJ-M2	BCJ-L1 BCJ-L2	BCJ-XL1 BCJ-XL2	BCJ-XXL1 BCJ-XXL2
ファン	駆動電圧	DC 5V			
	回転数	3,500min <sup>-1</sup>			
	風量	2.5m <sup>3</sup> /min ※当社測定方法による			
	使用時間	8 時間（付属のモバイル電源使用時）			
	質量	0.25kg（2 個）			
ジャケット	サイズ	M	L	XL	XXL
	材質	綿 100 %			
	袖	着脱式			
	質量	0.30kg	0.31 kg	0.33 kg	0.34 kg
モバイル電源	電池容量	10,400mAh			
	使用電池	リチウムイオン電池			
	出力	DC 5V / 2.1A（2ポート合計）			
	質量	0.24kg			
AC アダプタ		入力：AC 100V 50/60Hz 出力：DC 5V / 2.1A（2ポート合計）			

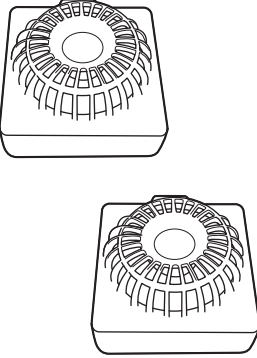
## ●付属品

<p>USB 端子付 モバイル電源（電池）……1 （USB ケーブル付）</p>  <p>※ パッケージに記載されている内容をよくご理解のうえ、安全に正しく使用してください。</p>	<p>ファン………2</p> 	<p>AC アダプタ………1</p>  <p>ケーブル……… 1</p> 
--	--	--

# 特徴・用途・別販売品

## ●特徴

- ・ファスナーで簡単に袖の着脱ができます。
- ・ジャケットは電池、ファン、ケーブルを外すと洗濯機で丸洗いができます。
- ・別販売品の電池パックアダプタを購入していただくと、お手持ちのリョービ製電池パック（14.4V）が電源として使用できます。

電池パック	B-1415L (1500mAh)	B-1430L (3000mAh)	B-1440L (4000mAh)
使用時間(目安)	4時間 30分	8時間 30分	11時間

## ●用途

- ・夏場の暑さ対策着
- 夏場の屋外活動、長時間作業、レジャーなど。



環境、作業、体調などの使用状況により、涼しく感じられないことがあります。

## ●別販売品

- ・電池パックアダプタ (BA-140)  
(ベルトフック付き)

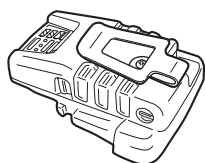

### ●仕様

- ・電圧 …………… 14.4V
- ・アダプタ出力 …………… DC 14.4V
- ・USB 出力 …………… DC5V/2A
- ・質量 …………… 0.6kg

- ・電池パック、充電器セット



電池パック  
(B-1415L)

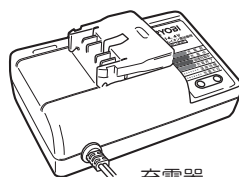

充電器  
(BC-1402L)

### ●仕様：電池パック

- ・電圧 …………… 14.4V
- ・電池 …… リチウムイオン電池
- ・容量 …………… 1,500mAh
- ・質量 …………… 0.6kg

### ●仕様：充電器

- ・電源 …… AC100V 50/60Hz
- ・定格出力電圧 …… DC 14.4V
- ・標準充電時間 …… 45分
- ・質量 …………… 0.4kg

- ・フィルタ（10枚入）

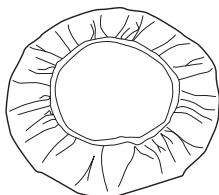

- ・別販売品は純正品をお買い求めください。別販売品の詳細につきましては、総合カタログを参照していただくか、お買い上げの販売店へお問い合わせください。
- ・別販売品は予告なく変更することがあります。

# ご使用前の準備

## ●ファンの取付け

・ジャケットの内側からファンを取付けます。

① ケーブルを下図のように配置します。

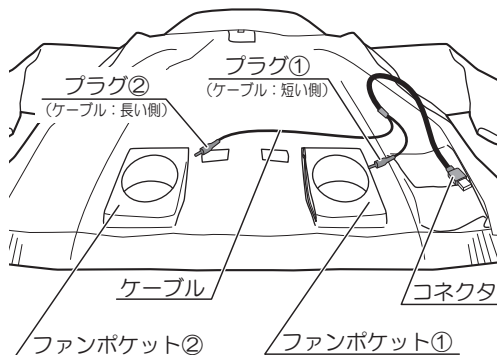

② ファンポケットのファスナーを開け、ケーブルのプラグ①をファンポケット①の穴に外側から通してファンに接続します。

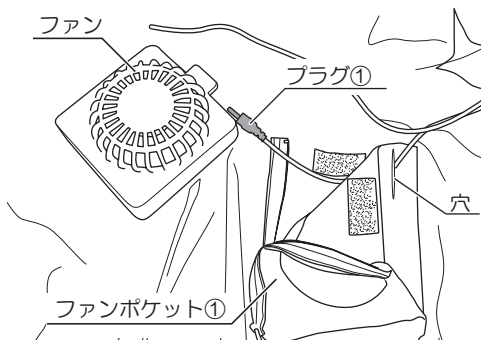

③ ファンをファンポケット①に納め、ファスナーを締め、マジックテープを止めます。同じ要領でファンポケット②にファンを取付けます。

※ファンの凸部が内側になるように取付けてください。

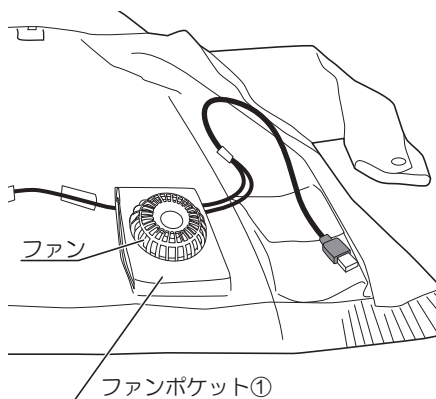

④ ケーブルをマジックテープで固定します。

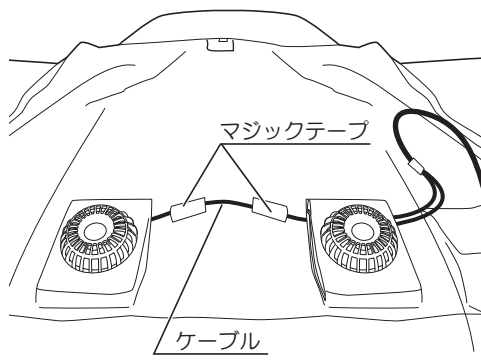



## ●電池の接続

### ⚠ 注意

- コネクタやプラグを抜き差しするときは、必ずコネクタまたはプラグ部分を持ち、無理な力を加えないでください。故障や破損などの原因になります。

#### (付属の USB 端子付モバイル電源 (電池) を使用する場合)



USB 端子付モバイル電源 (電池) のパッケージをよくお読みのうえ、使用してください。

- ジャケット内側に配線したケーブルのコネクタをモバイル電源の USB 出力ポートにさし込んで接続します。

※ 接続と同時にファンが回転します。

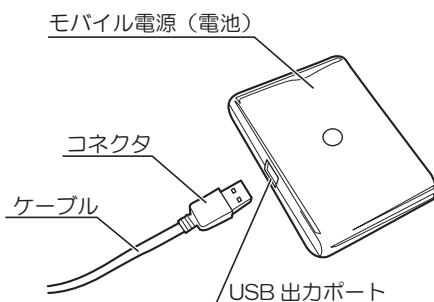

#### (お手持ちのリョービ製電池パック (14.4V) を使用する場合)

- 別販売品の電池パックアダプタを購入していただき、お手持ちの電池パックを取付けて使用することができます。



電池パックの取付け、電池残容量の表示などは別販売品の電池パックアダプタに同梱してある取扱説明書をお読みください。

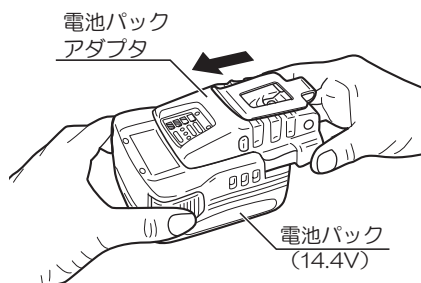

- ジャケット内側に配線したケーブルのコネクタを電池パックアダプタの USB 出力ポートにさし込んで接続します。

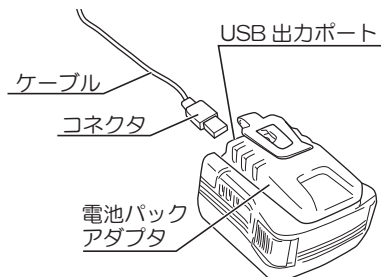

# ご使用前の準備

## ●袖の取外し

- ・ファスナーを開いて、袖を取外すと半袖として使用できます。



袖を取付ける際は、左右を確認のうえ取付けてください。

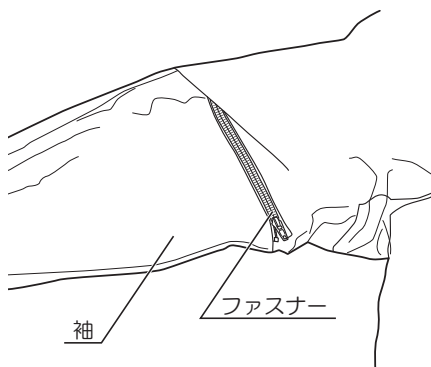

## ●フィルタの取付け（別販売品）

- ・ファンにフィルタを取付けることで、粉じんの吸込みを軽減することができます。

ファンの凸部が出るようにフィルタを取付け、7ページ(●ファンの取付け)の要領でジャケットにファンを取付けます。



- ・ファン凸部を覆うとジャケットの性能が低下します。
- ・フィルタを使用すると冷却性能が低下します。
- ・フィルタが汚れたり、目が詰まったときは、速やかに交換してください。

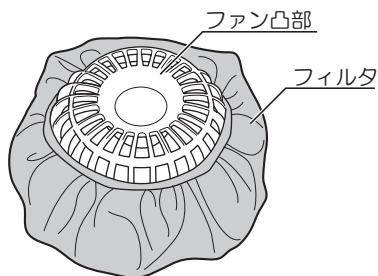

# 使用方法

## ⚠ 警告

- ・ ジャケットに電池やファンを取付けた状態で投げたりしないでください。故障や破損などの原因になります。
- ・ ジャケットが濡った状態や濡れた衣類の上からは着用しないでください。また、雨中では使用しないでください。感電の原因になります。
- ・ 幼児、子ども、高齢者、ご自身で着脱が困難な方、温感障害をお持ちの方または体調の悪い方は使用しないでください。
- ・ 溶接現場では着用しないでください。火花を吸込んで火傷や発火のおそれがあります。
- ・ もし不快に感じたら、直ちにスイッチを切り、使用を中止してください。
- ・ ファンの中に指を入れないでください。けがの原因になります。

## ⚠ 注意

- ・ コネクタやプラグを抜き差しするときは、必ずコネクタまたはプラグ部分を持ち、無理な力を加えないでください。故障、破損などの原因になります。
- ・ モバイル電源をジャケットで使用する場合は、1ポートのみで使用してください。2ポート同時に使用すると所定の能力を発揮しない場合があります。
- ・ 電池を入れるポケットには絶対に電池以外の物を入れないでください。ショートを起こし感電や火傷などの原因になります。また誤動作を起こすおそれがあります。
- ・ 電池をポケットに入れた後は、ポケットの口をマジックテープで止めてください。ポケットの口が開いた状態で使用すると電池が落下して破損するおそれがあります。
- ・ 粉じんの多い場所では使用しないでください。粉じんを吸込み、ファンが破損するおそれがあります。
- ・ ファンに過度な力を加えないでください。破損するおそれがあります。
- ・ ジャケットを着用したまま就寝したり、寝転んだりしないでください。体調不良を起こしたり、ファン、電池などの破損のおそれがあります。

## ① 電池をケーブルに接続し、始動する

※モバイル電源の自動 ON 機能によりコネクタを接続すると同時にファンが回転します。

- ・ ジャケット内側に配線したケーブルのコネクタをモバイル電源または電池バックアダプタの USB 出力ポートにさし込みます。  
(8 ページ『●電池の接続』参照)

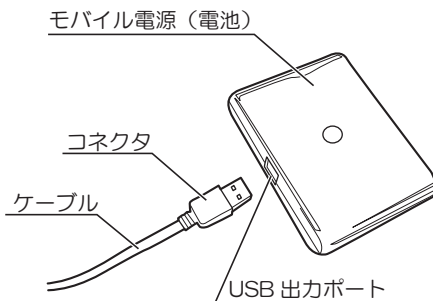

別販売品の電池バックアダプタを利用する場合は、アダプタのスイッチを ON にしてください。

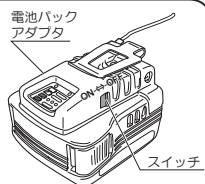

# 使用方法

## ② 電池をポケットに収納する。

- ・ ジャケット内側の電池収納ポケットに電池を入れ、ポケットの口をマジックテープで閉じてください。

別販売品の電池パックアダプタを利用する場合は、ベルトフック

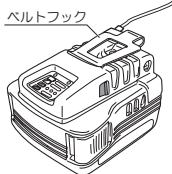

ともできます。  
電池パックの重量によっては、ベルトに取付けることをおすすめします。



## ● ファンの停止、再始動

- ・ ファンの停止、再始動はモバイル電源または電池パックアダプタのスイッチで行なってください。



ジャケットの上に上着を着ると、ファンの空気の取込口が上着で塞がれ、ファンが破損するおそれがあります。

スイッチ

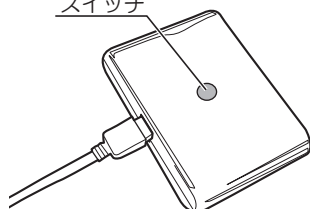

(モバイル電源)

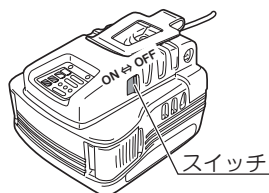

(電池パックアダプタ)

## 使用後

### ① スイッチを切る。

- ・ ポケットから電池を取出し、モバイル電源または電池パックアダプタのスイッチを切ります。

### ② 電池を取外す。

- ・ 電池からコネクタを取外します。

# 保守と点検

## ⚠ 警告

- ・ 保守、点検などのお手入れの前には、必ずスイッチを切り、ジャケットから電池を取外してください。





## ●洗濯について

## ⚠ 注意

- ・ 洗濯の前に必ずジャケットから電池、ファン、ケーブルを取外してください。外し忘れにより電池、ファン、ケーブルが損傷する原因になります。
- ・ 洗濯は洗濯タグに基づいて行なってください。タグ内容を遵守されなかった場合、本品の破損、色落ちにつながる場合があります。

## 取扱い絵表示について

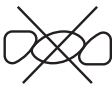
洗濯タグ（4 ページ）に表示してある絵表示の意味は下記の通りです。

 <p>40</p>	 <p>エソダラシ</p>	 <p>中</p>
<p>液温は 40℃を限度とし、洗濯機による洗濯ができます。</p>	<p>塩素漂白剤による漂白ができない。</p>	<p>アイロンは 160℃を限度とし、140℃～160℃でかけてください。</p>
 <p>ドライ</p>		
<p>ドライクリーニングはできません。</p>	<p>絞ってはいけません。</p>	<p>日陰の吊り干しが良い。</p>

## （洗濯手順）

1. ジャケットから電池、ファン、ケーブルを取外します。
2. ジャケットのファスナーを閉め、洗濯タグに基づいて洗濯を行なってください。
3. 洗濯後は、速やかに形を整えて、陰干しをしてください。

# 保守と点検

## ●保管について

- ・ ジャケットから電池、ファン、ケーブルを取外して保管ください。

## ●修理について

- ・ 本品は厳密な管理の元で製造されています。もし正常に作動しなくなった場合には、お買い上げの販売店にご用命ください。
- ・ モバイル電源および AC アダプタに関するお問い合わせは、モバイル電源のパッケージに記載のお客様サポートセンターへお問い合わせください。
- ・ その他、部品ご入用の場合、あるいは取扱い上ご不明な点、ご質問などご遠慮なくお問い合わせください。



Li-ion

## リチウムイオン電池の回収にご協力ください。

左のマークはリサイクルができるリチウムイオン電池を使用していることを表しています。リョービグループでは、希少資源のリサイクル活動と環境保護のため、使用済みのリチウムイオン電池の回収を行なっています。不要になったリチウムイオン電池は、お買い上げの販売店、またはリョービ販売営業所にお持ちくださるようお願いいたします。

## ⚠ 注意

- ・ 不要になったリチウムイオン電池（電池パック）をそのまま放置されますと、端子部分の短絡により発熱することがありますので、端子部分にビニールテープなどを貼って短絡防止をしてください。

# 故障かなと思ったら

故障かなと思われましたら、次の点をお調べください。

症状	調べること	対処方法
ファンが回らない	ケーブルのコネクタをモバイル電源または電池パックアダプタに接続していますか。	ケーブルのコネクタをモバイル電源の出力 DC5V/1A 以上の USB 出力ポートに接続する。 * リョービ製リチウムイオン電池パック 14.4V をご使用の場合は専用アダプタ BA-140 をお求めください。
	ケーブルのプラグをファンに接続していますか。	ファンに接続する。
	モバイル電源の 2 ポートを同時に使用していませんか。	1 ポートのみで使用してください。
	電池の残量が低下していませんか。	電池を充電する。
	電池の出力は ON になっていますか。	電池のスイッチを ON にして出力可能状態にする。 * 電池のメーカーや型式によりスイッチの有無および電源投入方法が異なりますので、詳細についてはご使用になる電池の取扱説明書をご参照ください。

これらのチェックを行っても正常に作動しない場合は、お買い上げの販売店にご相談ください。モバイル電源および AC アダプタに関するお問い合わせは、モバイル電源のパッケージに記載のお客さまサポートセンターへお問い合わせください。

部品ご入用、故障の場合、その他取扱い上ご不明な点があった場合には、  
ご遠慮なくお買い上げの販売店にお問い合わせください。

※改良のためお断りなく仕様、外観などを変更することがあります。



**RYOBI**

発売元

**リョービ販売株式会社**

本社 〒468-8512

名古屋市天白区久方1-145-1

TEL.(052)806-5111 FAX.(052)806-5141

<http://www.ryobi-group.co.jp/r-sales/>