

**RYOBI****コンクリートハンマー**

CH-500A

取扱説明書

'92.3.5

ご使用前に本取扱説明書をよくご覧の上ご使用くださるようお願いいたします。

6982448

**●特長**

- 強力モーター、打撃力により作業能率を高めます。
- 刃物の着脱は、簡単な操作ですので、短時間で容易に行えます。
- 打撃機構部は完全密閉式により、グリスもれや外部からのホコリの侵入がなく、摩耗や作動不良を防止します。
- シャ断ブラシの採用により、モーターを保護する安全設計になっております。
- 360°自由に回転する防振補助ハンドルは操作性が良く、連続作業にも疲れを感じさせません。

**●仕様**

- 電源……………単相100V 50/60Hz
- 電流……………14A
- 消費電力……………1,350W
- 打撃数……………1,200回/分
- 本体重量……………16kg
- キャブタイヤコード長……………4m

**●用途**

- コンクリートの破砕、はつり
- 角出し、穴掘り、突き固め等

**●通常付属品**

- スチールケース
- 六角棒スチール (4mm)
- ブルポイント (3011×420mm)

**●特別付属品(別販売)**

- コールトラスター (3011×420mm)
- スケーリングチゼル (巾75×370mm)
- スコップ (巾120×500mm)
- ラング (巾120×200mm)

## ●特長

- 強力モーター、打撃力により作業能率を高めます。
- 刃物の着脱は、簡単な操作ですので、短時間で容易に行えます。
- 打撃機構部は完全密閉式により、グリスもれや外部からの塵埃の侵入がなく、摩耗や作動不良を防止します。
- しゃ断ブラシの採用により、モーターを保護する安全設計になっております。
- 360°自由に回転する防振補助ハンドルは操作性が良く、連続作業にも疲れを感じさせません。

## ●仕様

- 電源……………単相100V 50/60Hz
- 電流……………14A
- 消費電力……………1,350W
- 打撃数……………1,200回/分
- 本体重量……………16kg
- キャブタイヤコード長……………4m

## ●用途

- コンクリートの破碎、はつり
- 角出し、穴掘り、突き固め等

## ●ご使用に当たりますの注意事項

ご使用前には必ず取扱説明書を十分読み、指定された以外の用途にはお使いにならないで下さい。

- 電圧は銘板の表示と一致しているか必ず確認して下さい。100V用のモーターを200Vで使用されますと、モーターを焼損するのみでなく、火災の原因となり危険です。逆に低い電圧で使用しますと、力不足となります。
- 湿った場所、ぬれた場所での使用は避けて下さい。感電事故の原因となり、モーター絶縁を低下させます。
- 刃物は使用説明に従い、完全に取付けた状態でご使用下さい。不完全な取付けて運転しますと刃物が脱落する場合があります非常に危険です。
- 運転中はビットが熱くなっていますので、交換時等素手で触れないようにして下さい。
- 製品は大事に取扱って下さい。誤って落したり、ぶつかったりした場合は異常の有無を確認した後ご使用下さい。
- 安全な作業をする為には、作業場はいつもきれいに整理をし、十分な照明が必要です。ちらかした作業場は事故のもとです。
- 作業時の服装は身軽なもので行って下さい。ネクタイ、袖口が開いた服装は機械の可動部に巻き込まれる恐れがあります。
- 作業場所には作業関係者以外は近づけないで下さい。特にお子様は危険です。
- 本機はお子様の手が届かない所に保管し、湿度の高いところ、雨のかかる場所、直射日光のあたるところは避けて下さい。
- さし込みプラグを電源にさし込む前に、スイッチが切れていることを確認し、使用后、及び停電の際には、さし込みプラグを抜くように心掛けて下さい。
- 運転中機械の調子が悪かったり、異常に気づいた時には直ちに使用を中止して下さい。
- 作業中は安全メガネをかけて目を保護して下さい。ほこりの多い作業にはマスクが必要です。
- 感電事故を防止する為にご使用に先だちコード端にあるアースクリップを接地して下さい。
- 安全で能率よく作業をしていただく為には、作業前の点検と定期点検が必要です。点検はお買い求めの販売店、全国各地のリョービ電動工具販売店、リョービ販売所営業所にお問い合わせ下さい。

## ●通常付属品

- スチールケース
- 六角棒スリーブ(φ6mm)
- ブルポイント(301H×420mm)

## ●特別付属品(別販売)

- コールトリナー(301H×420mm)
- スクーリングノズル(巾175×370mm)
- スコップ(巾120×500mm)
- ランナー(巾175×200mm)

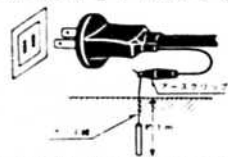

## ●スイッチ

- スイッチはスイッチレバーを引くと入り、離すと切れます。
- 刃物の先端部を作業箇所に対した後、スイッチを入れて下さい。

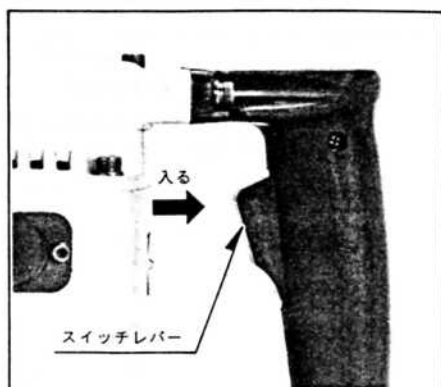

## ●刃物の着脱

- 刃物の着脱はストッパーシャフトをフリー(図1)の状態にすれば簡単に行えます。取付け時には刃物の切欠部を上にしてさし込んで下さい。
- ご使用時には、ストッパーシャフトをロック(図2)の状態にして刃物が抜けないことを確認して下さい。

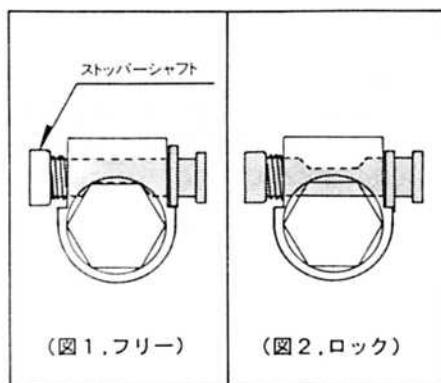

- ストッパーシャフトのフリー ↔ ロックの切替は、ストッパーシャフトを矢印方向に引き、180度回転させて下さい。

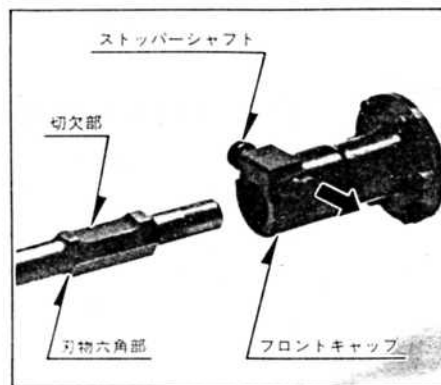

## ●補助ハンドル

- 本機補助ハンドルは防振グリップを採用し、360度自由に回転できます。作業に合わせ、使い易い位置でご使用下さい。

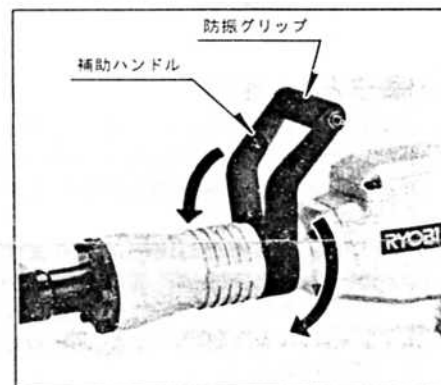

## ●補助ハンドル

- 本機補助ハンドルは防振グリップを採用し、360度自由に回転できます。作業に合わせ、使い易い位置でご使用下さい。

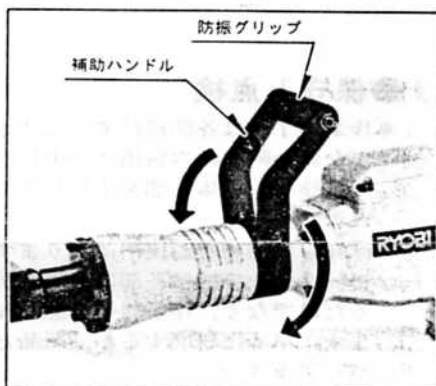

## ●作業方法

- はつり、破砕作業は、刃物先端部を作業箇所押し当ててから、スイッチを入れて下さい。
- 作業は本機の自重を利用して行って下さい。無理に押しつけても破砕は上がりません。

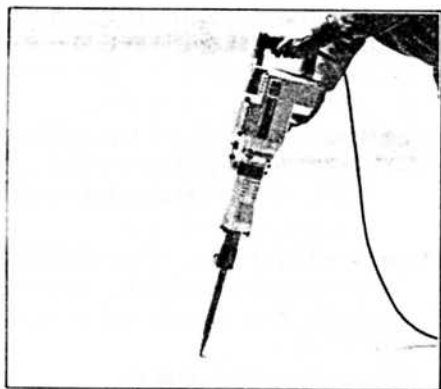

## ●ブルポイントについて

- 通常付属品のブルポイントは破砕作業に最適です。



(ブルポイント)

## ●特別付属品(別販売)の使用

- スケーリングチゼル  
スケーリングチゼルは平面仕上げ、  
又角出し、溝切りに活用下さい。



(スケーリングチゼル)

- コールドチゼル (平タガネ)  
強力な打撃により、はつり、面取り  
にご使用下さい。



(コールドチゼル)

- スコップ  
地面のかたい所、手作業に手間のか  
かる穴掘りにご使用下さい。抜群の威  
力を発揮します。



(スコップ)

- ランマ  
地面、砂利等の突き固めに抜群の力  
です。

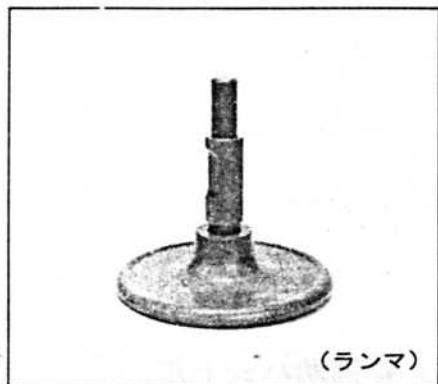

(ランマ)

## ● 保守と点検

- 作業終了後は各部締付ネジにゆるみ  
がないか付属の六角棒スパナ(6mm)  
で点検し、本体各部を清掃してから  
保管して下さい。
- 摩耗した刃物をご使用になりますと、  
モーター及び機械各部に無理がかか  
るだけでなく、作業能率も悪くなり  
ます。早めに研磨するか、新品と交  
換して下さい。
- 本機はしゃぶブラシを採用しており、  
カーボンブラシが摩耗して寿命に達  
すると、電源をしゃ断しモーターの  
回転を停止させます。新しいカーボ

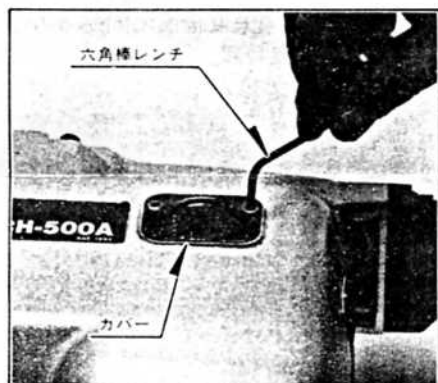

## ●保守と点検

- 作業終了後は各部締付ネジにゆるみがないか付属の六角棒スパナ(6mm)で点検し、本体各部を清掃してから保管して下さい。
- 摩耗した刃物をご使用になりますと、モーター及び機械各部に無理がかかるだけでなく、作業効率も悪くなります。早めに研磨するか、新品と交換して下さい。
- 本機はしゃっブラシを採用しており、カーボンブラシが摩耗して寿命に達すると、電源をしゃ断しモーターの回転を停止させます。新しいカーボンブラシと交換して下さい。
- 本機はグリスバック方式ですので、常時給油する必要はありません。カーボンブラシ交換時にあわせてグリス交換を行って下さい。
- カーボンブラシ、グリスの交換はリョービ電動工具販売店、リョービ販売所営業所へお申しつけ下さい。

### [カーボンブラシ交換を

やむなくご自分でされる場合]

- カーボンブラシは2個セットで交換して下さい。
- 六角棒レンチ(3mm)でカバーを外し、クッションゴムを取ります。次にブラシキャップをードライバーで外せば、カーボンブラシは簡単に取出せます。
- 取付けの時は、カーボンブラシを入れブラシキャップ、クッションゴム、カバーの順に取付けて下さい。

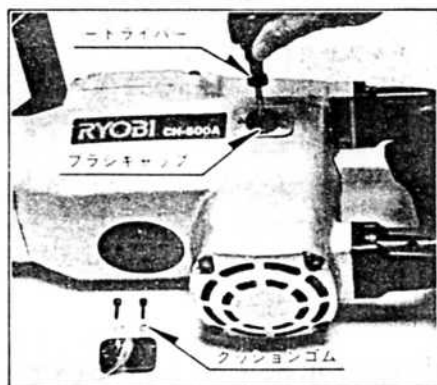
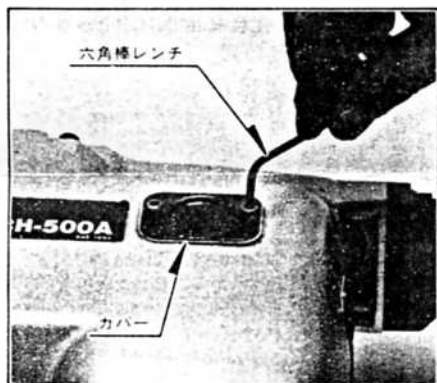

この製品は、一貫した品質管理のもとに組立てられ、厳密な検査に合格した製品です。万一の故障の場合、その他取扱上ご不明な点があった場合には、ご遠慮なくお買上げ店、最寄りのリョービ電動工具販売店、もしくはリョービ販売所営業所にお問い合わせ下さい。

改良のため製品仕様が変わる事があります。

発売元



リョービ販売 株式会社



リョービ 株式会社