

RYOBI®

ブロワバキューム（粉碎機能付）

RESV-810V

取扱説明書

ご使用前に必ずこの取扱説明書を最後までよくお読みいただき、使用上の注意事項、本機的能力、使用方法など十分ご理解のうえで、正しく安全にご使用くださるようお願いいたします。

また、この取扱説明書は大切にお手元に保管してください。

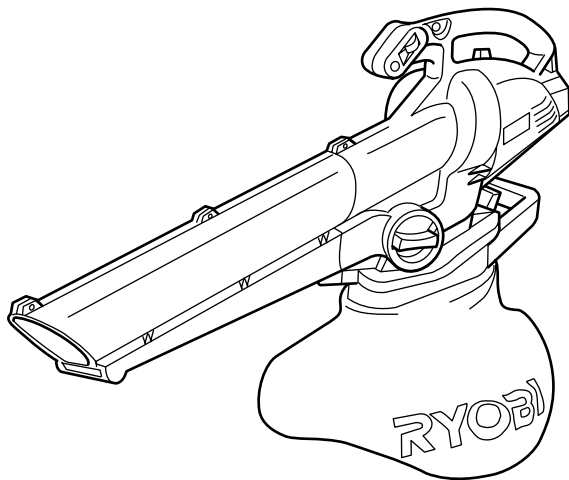

もくじ

- ・安全上のご注意 1 ~ 4
- ・各部の名称、仕様 5
- ・付属品、用途、別販売品 5
- ・操作方法 6 ~ 8
- ・別販売品について 9
- ・作業方法 9 ~ 10
- ・保守と点検 10 ~ 11

 二重絶縁

このたびは、リョービブロワバキュームをお買上げいただきありがとうございます。
安全に能率よくお使いいただくために、ご使用前にこの取扱説明書を最後までよくお読みください。
使用上の注意事項、本機的能力、使用方法など十分ご理解のうえで、正しく安全にご使用くださ
るようお願いいたします。

注意文の「⚠警告」、「⚠注意」の意味について

ご使用上の注意事項は「⚠警告」と「⚠注意」に区分していますが、それぞれ次の意味を表し
ます。

なお、「⚠注意」に記載した事項でも、状況によっては重大な結果に結び付く可能性があります。
いずれも安全に関する重要な内容を記載しているので、必ず守ってください。

⚠ 警告： 誤った取扱いをしたときに、使用者が死亡または重傷を負う可能性が想定される内容
のご注意。

⚠ 注意： 誤った取扱いをしたときに、使用者が傷害を負う可能性が想定される内容および物的
損害のみの発生が想定される内容のご注意。

「⚠警告」、「⚠注意」以外に製品の据付け、操作、メンテナンスなどに関する重要な注意事項
は「(注)」にて表示しています。安全上の注意事項と同様必ず守ってください。

安全上のご注意

- ・ 火災、感電、けがなどの事故を未然に防ぐため、次に述べる「安全上のご注意」を必ず守っ
てください。
- ・ ご使用前に、この「安全上のご注意」すべてをよくお読みの上、指示に従って正しく使用し
てください。
- ・ お読みになった後は、お使いになる方がいつでも見られる所に必ず保管してください。

⚠ 警 告

1. 作業場は、いつもきれいに保ってください。
 - ・ ちらかった場所や作業台は、事故の原因となります。
2. 作業場の周囲状況も考慮してください。
 - ・ 電動工具は、雨中で使用したり、湿った、またはぬれた場所で使用しないでくだ
さい。
 - ・ 作業場は十分に明るくしてください。
 - ・ 可燃性の液体やガスのある所で使用しないでください。
3. 感電に注意してください。
 - ・ 電動工具を使用中、身体をアースされているものに接触させないようにしてくだ
さい。(例えば、パイプ、暖房器具、電子レンジ、冷蔵庫などの外枠)
4. 子供を近づけないでください。
 - ・ 作業員以外、電動工具やコードに触れさせないでください。
 - ・ 作業員以外、作業場へ近づけないでください。
5. 使用しない場合は、きちんと保管してください。
 - ・ 乾燥した場所で、子供の手の届かない高い所または鍵のかかる所に保管してくだ
さい。
6. 無理に使用しないでください。
 - ・ 安全に能率よく作業するために、電動工具の能力に合った速さで作業してくださ
い。

7. 作業に合った電動工具を使用してください。
 - ・小型の電動工具やアタッチメントは、大型の電動工具で行なう作業には使用しないでください。
 - ・指定された用途以外に使用しないでください。
8. きちんとした服装で作業してください。
 - ・だぶだぶの衣服やネックレスなどの装身具は、回転部に巻込まれる恐れがありますので着用しないでください。
 - ・屋外での作業の場合には、ゴム手袋と滑止めのついた履物の使用をお勧めします。
 - ・長い髪は、帽子やヘアカバーなどで覆ってください。
9. 保護めがねを使用してください。
 - ・作業時は、保護めがねを使用してください。また粉じんの多い作業では、防じんマスクを併用してください。
10. 防音保護具を着用してください。
 - ・騒音の大きい作業では、耳栓、イヤマフなどの防音保護具を着用してください。
11. コードを乱暴に扱わないでください。
 - ・コードを持って電動工具を運んだり、コードを引張ってコンセントから抜かないでください。
 - ・コードを熱、油、角のとがった所に近づけないでください。
12. 加工する物をしっかりと固定してください。
 - ・加工する物を固定するために、クランプや万力などを利用してください。手で保持するより安全で、両手で電動工具を使用できます。
13. 無理な姿勢で作業をしないでください。
 - ・常に足元をしっかりとさせ、バランスを保つようにしてください。
14. 電動工具は、注意深く手入れをしてください。
 - ・安全に能率よく作業をしていただくために、刃物類は常に手入れをし、よく切れる状態を保ってください。
 - ・注油や付属品の交換は、取扱説明書に従ってください。
 - ・コードは定期的に点検し、損傷している場合は、お買上げの販売店またはヨービ販売営業所に修理を依頼してください。
 - ・延長コードを使用する場合は、定期的に点検し、損傷している場合には交換してください。
 - ・握り部は、常に乾かしてきれいな状態に保ち、油やグリスがつかないようにしてください。
15. 次の場合は、電動工具のスイッチを切り、プラグを電源から抜いてください。
 - ・使用しない、または修理する場合。
 - ・刃物、砥石、ビットなどの付属品を交換する場合。
 - ・その他危険が予想される場合。
16. 調節キーやレンチなどは、必ず取外してください。
 - ・電源を入れる前に、調節に用いたキーやレンチなどの工具類が取外してあることを確認してください。
17. 不意な始動は避けてください。
 - ・電源につないだ状態で、スイッチに指をかけて運ばないでください。
 - ・プラグを電源にさし込む前に、スイッチが切れていることを確かめてください。

⚠ 警告

18. 屋外使用に合った延長コードを使用してください。
 - ・屋外で使用する場合は、キャブタイヤコードまたはキャブタイヤケーブルの延長コードを使用してください。
19. 油断しないで十分注意して作業を行なってください。
 - ・電動工具を使用する場合は、取扱方法、作業の仕方、周囲の状況など十分注意して慎重に作業してください。
 - ・常識を働かせてください。
 - ・疲れている場合は、使用しないでください。
20. 損傷した部品がないか点検してください。
 - ・使用前に、保護カバーやその他の部品に損傷がないか十分点検し、正常に作動するか、また所定機能を発揮するか確認してください。
 - ・可動部分の位置調整および締付け状態、部品の破損、取付け状態、その他運転に影響を及ぼす全ての箇所に異常がないか確認してください。
 - ・損傷した保護カバー、その他の部品交換や修理は、取扱説明書の指示に従ってください。取扱説明書に指示されていない場合は、お買上げの販売店またはリョービ販売営業所で修理を行なってください。スイッチが故障した場合は、お買上げの販売店またはリョービ販売営業所で修理を行なってください。
 - ・スイッチで始動および停止操作の出来ない電動工具は、使用しないでください。
21. 指定の付属品やアタッチメントを使用してください。
 - ・本取扱説明書およびリョービパワーツールカタログに記載されている付属品やアタッチメント以外のものを使用すると、事故やけがの原因となる恐れがありますので使用しないでください。
22. 電動工具の修理は、専門店に依頼してください。
 - ・本製品は、該当する安全規格に適合していますので改造しないでください。
 - ・修理は、必ずお買上げの販売店またはリョービ販売営業所にお申し付けください。修理の知識や技術のない方が修理しますと、十分な性能を発揮しないだけでなく、事故やけがの原因となります。

騒音について

ご使用に際し、周囲に迷惑をかけないように、各都道府県などの条例で定める騒音規制値以下でご使用になる必要があります。必要に応じてしゃ音壁を設けるなどしてください。

ブロワバキュームご使用に際して

先に電動工具としての共通の警告、注意事項を述べましたが、ブロワバキュームをご使用の際には、さらにつぎに述べる警告、注意事項を守ってください。

⚠ 警告

1. 使用電源は、銘板に表示してある電圧でご使用ください。
 - ・表示を超える電圧で使用すると過負荷による発熱、火災の原因になります。
2. 雨中、雨上がり後や散水後および湿気のある場所で使用しないでください。
 - ・感電や故障の原因になります。
3. 可燃性の液体（ガソリン、シンナー、ベンジンなど）やガスのある場所で使用しないでください。また、それらを吸込ませないでください。
 - ・発火、爆発の原因になります。

⚠ 警告

- 4 . 使用中にノズルの先端を人に向けないでください。
 - ・ 事故の原因になります。
- 5 . 吸込口や排出口に身体（指、手など）を入れないでください。
 - ・ けがの原因になります。
- 6 . ノズルの取付け、取外しの際は、必ずスイッチを切り、プラグを電源から抜いてください。
 - ・ 不意な始動による、けがの原因になります。
- 7 . 火のついたタバコ、マッチなどを吸込ませないでください。
 - ・ 故障、発火の原因になります。
- 8 . 作業者以外は作業場に近づけないでください。特に子供は近づけないでください。
 - ・ 事故の原因になります。
- 9 . ノズルを付けていない状態でプラグを電源にさし込まないでください。
 - ・ けがの原因になります。
- 10 . プラグを電源にさし込む前にスイッチが入っていないことを確認してください。
 - ・ 不意な始動による、けがの原因になります。
- 11 . 作業前に延長コードが破損していないことを確認してください。
 - ・ コードが破損しておりますと、感電事故の原因になります。
- 12 . 本体のコードと延長コードの接続部は必ず防水スリーブで覆ってください。
 - ・ 感電の恐れがあり、事故の原因になります。
- 13 . 使用中、本体を確実に保持してください。
 - ・ 確実に保持しないと、けがの原因になります。
- 14 . 誤って落としたり、ぶつけたときは、機体に亀裂、変形がないことをよく点検してください。
 - ・ 破損や亀裂、変形があるとけがの原因になります。
- 15 . 使用中、機体の調子が悪かったり異常音が出たときは、直ちにスイッチを切って使用を中止し、お買上げの販売店または、リョービ販売営業所に点検、修理を依頼してください。
 - ・ そのまま使用していると、けがの原因になります。
- 16 . 停電などの時は必ず、スイッチを切ってください。
 - ・ 停電、プラグの外れ、ブレーカーが切れるなどにより、モーターが停止した時は、必ずスイッチを切ってください。
 - ・ 電源が回復した時に急に始動し、けがの原因になります。

⚠ 注意

- 1 . 送風口、吸込口などをふさがないでください。
 - ・ モーターの回転が異常に高速となり、破損の原因になります。
- 2 . 吸込作業前に必ずダストバックを装着していることを確認してください。
 - ・ けがの原因になります。
- 3 . 作業前に大きな木片、金属、ガラス、石などの異物を取除いておいてください。
 - ・ ファン破損の原因になります。
- 4 . ノズルやダストバックは、取扱説明書に従って確実に取付けてください。
 - ・ 確実にしないと外れたりし、けがの原因になります。
- 5 . 作業時は、保護めがねを使用してください。また、ほこりの多い場所ではマスクを併用してください。

各部の名称

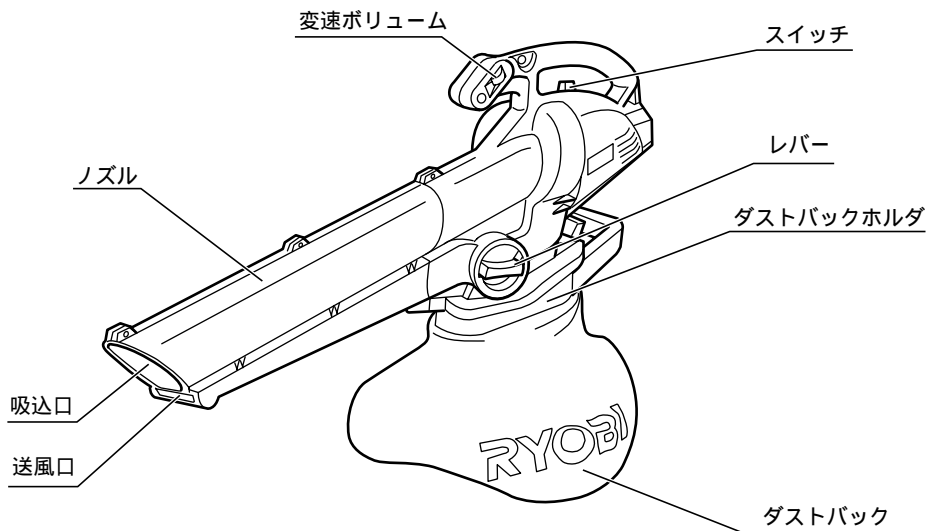

仕様

- ・電源 …………… 単相、交流100V 50/60Hz
- ・電流 …………… 8.2A
- ・消費電力 …………… 800W
- ・風速 …………… 35～60m/s
- ・風量 …………… 5～8.5m³/min
- ・集じん時粉碎比率 …………… 10 : 1
- ・集じん容量 …………… 23ℓ
- ・機体寸法 …………… 870 × 174 × 375mm
- ・質量 …………… 2.9kg
- ・絶縁方式 …………… 二重絶縁

付属品

- ・ダストバック …………… 1
- ・ノズル …………… 1
- ・ワイドノズル …………… 1
- ・延長コード (10m) …………… 1

用途

庭まわりの清掃

- ・ゴミの吹飛ばし (ブロウ)
- ・落ち葉の吸込み (バキューム)

別販売品

・肩掛バンド

操作方法

スイッチ

⚠ 警告

- ・使用電源は、銘板に表示してある電圧でご使用ください。表示を超える電圧で使用すると過負荷による発熱、火災の原因になります。
- ・プラグを電源にさし込む前に、スイッチが入っていないことを確認してください。不意な始動による、けがの原因になります。

- ・スイッチは前 (A 方向) に押すと電源が入り、手前 (B 方向) に戻すと電源が切れ、機械は停止します。

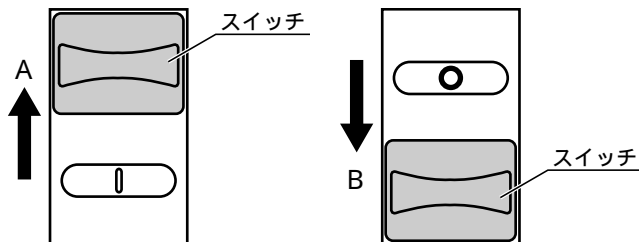

レバー操作

- ・本機はレバー操作により簡単に吹飛ばし機能 (ブロワ) と吸込み機能 (バキューム) の切換えができます。
- ・バキュームとしてお使いになる場合は、レバーを右に止まるまで回します。
- ・ブロワとしてお使いになる場合は、レバーを左に止まるまで回します。

(注) レバーは止まるまで回した状態で使用してください。レバーの位置が中途半端な状態で使用されますと、適切な機能、能力を発揮しないだけでなく、故障の原因となります。

(注) 作業中、レバー操作はしないでください。バキュームとブロワの切換えは、必ずスイッチを切ってから行なってください。

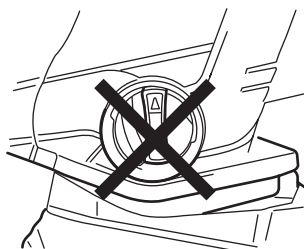

風速・風量の調整

- ・変速ボリュームを回転操作することにより、風速 (35 ~ 60m/s)、風量 (5 ~ 8.5m³/min) が無段階に調整可能です。
- ・変速ボリュームをA方向に回すと風速が速くなり風量が増し、B方向に回すと風速は遅くなり風量が減ります。

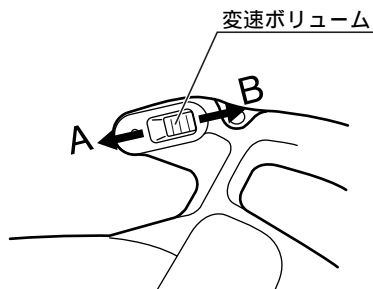

ノズルの取付け、取外し

⚠ 警告

- ・ノズルの取付け、取外しの際は、必ずスイッチを切り、プラグを電源から抜いてください。不意な始動による、けがの原因になります。
- ・ノズルを付けていない状態でプラグを電源にさし込まないでください。けがの原因になります。

⚠ 注意

- ・ノズルは、取扱説明書に従って確実に取付けてください。確実にないと外れたりし、けがの原因になります。

(ノズルの取付け)

- ・2本のノズル取付ネジを少しゆるめます。
- (注) ノズル取付ネジを反対側で受けている六角ナットを紛失する恐れがありますので、ノズル取付ネジは少しゆるめる程度にして、外さないでください。
- ・ノズルを本体の奥までさし込み、2つのノズル取付ネジを締付けます。

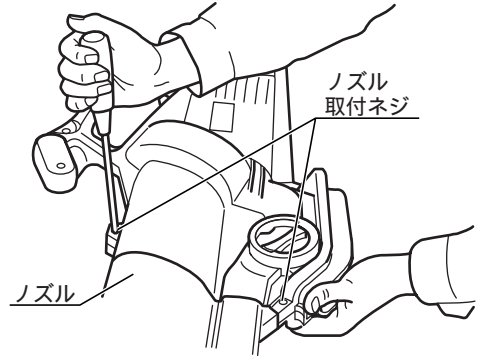

(ノズルの取外し)

- ・ノズルの取外しは、2本のノズル取付ネジをゆるめ、ノズルを引抜きます。

ダストバック

⚠ 注意

- ・吸込作業前に必ずダストバックを装着していることを確認してください。けがの原因になります。
- ・ダストバックは、取扱説明書に従って確実に取付けてください。確実にないと外れたりし、けがの原因になります。

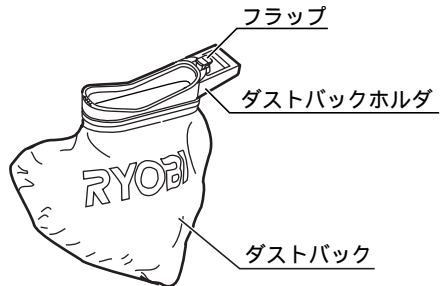

- ・ダストバックホルダ前側を本体の排出口前側の突起部に合わせ、ホルダ手前のハンドル部を引上げるようにして取付けます。

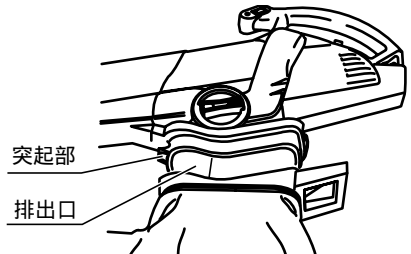

- ・ダストバックの取外しは、ダストバックホルダのフラップを押しながら、ダストバックホルダを本体から外します。

(注) フラップを押すときに力を入れすぎると、フラップが破損することがありますので注意してください。

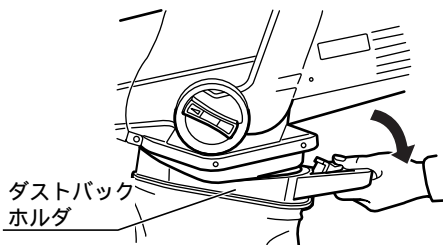

ワイドノズル

- ・付属品のワイドノズルを使用することにより、より効率的に吸込み作業を行なうことが出来ます。
- ・ワイドノズルの取付けは、ワイドノズルを本体のノズル先端に、矢印方向からさし込むだけで簡単に取付けることが出来ます。

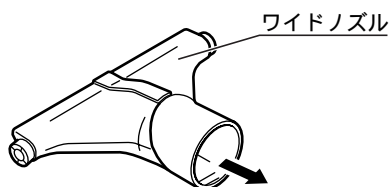

延長コード

⚠ 警告

- ・作業前に延長コードが破損していないことを確認してください。コードが破損しておりますと、感電事故の原因になります。
- ・本体のコードと延長コードの接続部は必ず防水スリーブで覆ってください。感電の恐れがあり、事故の原因になります。

- ・電源コードと延長コードを接続する前にスイッチが切れていること、延長コードが電源に接続されていないことを確認してください。
- ・電源コードと付属品の延長コードを接続し、接続部を防水スリーブで覆ってください。

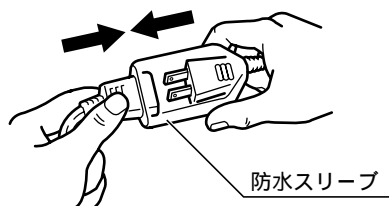

(注) 延長コードは、出来るだけ太く短い工業用のキャブタイヤコードをご使用ください。長すぎる延長コードは電圧の降下により、十分な性能が発揮されないだけでなく、モーター焼けの原因にもなります。
ドラム式の延長コードをご使用の場合は、発熱などによる電圧の降下や火災事故を防止するために、コードをすべて引出してご使用ください。

延長コード長さ	市販延長コード
40m まで (付属品延長コード 10m + 市販延長コード 30m まで)	1.25mm ² 以上 (12A 用以上)

別販売品について

肩掛バンド

- ・長時間作業を行なう場合は、肩掛けバンドで本機の重量を支えることにより、楽に作業が行なえます。
- ・肩掛バンドの取付金具をハンドル上部の穴に取付けます。
- ・肩掛バンドの長さは調節できますので、使いやすい長さに調節してご使用ください。

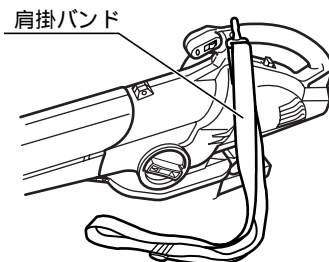

作業方法

⚠ 警告

- ・雨中、雨上がり後や散水後および湿気のある場所で使用しないでください。感電や故障の原因になります。
- ・可燃性の液体（ガソリン、シンナー、ベンジンなど）やガスのある場所で使用しないでください。また、それらを吸込ませないでください。発火、爆発の原因になります。
- ・使用中にノズルの先端を人に向けないでください。事故の原因になります。
- ・吸込口や排出口に身体（指、手など）を入れないでください。けがの原因になります。
- ・火のついたタバコ、マッチなどを吸込ませないでください。故障、発火の原因になります。
- ・作業員以外は作業場に近づけないでください。特に子供は近づけないでください。事故の原因になります。
- ・プラグを電源にさし込む前にスイッチが入っていないことを確認してください。不意な始動による、けがの原因になります。
- ・使用中、本体を確実に保持してください。確実に保持しないと、けがの原因になります。
- ・作業中、ファンに枝、ナイロン袋などのごみが引っかかった時は、スイッチを切り、プラグを電源から抜いた後ノズルを外し、ごみを取除いてください。

⚠ 注意

- ・送風口、吸込口などをふさがないでください。モーターの回転が異常に高速となり、破損の原因になります。
- ・吸込作業前に必ずダストバックを装着していることを確認してください。けがの原因になります。
- ・作業前に大きな木片、金属、ガラス、石などの異物を取除いておいてください。ファン破損の原因になります。
- ・作業時は、保護めがねを使用してください。また、ほこりの多い場所ではマスクを併用してください。

(ブロウとして使用される場合)

- ・レバーを左に止まるまで回してからスイッチを入れてください。
- ・両手でしっかり本体を持ち、ゆっくりと動かしながら吹飛ばし作業を行ないます。

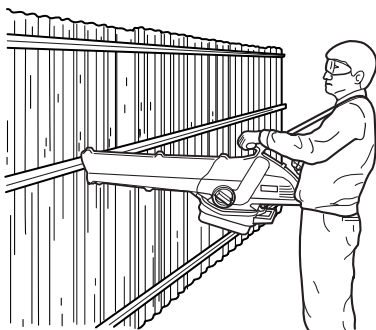

(バキュームとして使用される場合)

- ・ダストバックのジッパーがしまっていることを確認してください。
- ・ダストバックを取付け、レバーを右に止まるまで回してからスイッチを入れてください。
- ・両手でしっかり本体を持ち、ゆっくりと動かしながら吸込み作業を行ないます。

(注) ダストバックにたまったゴミは早めに捨ててください。また、作業後は、ダストバックにたまったごみを捨ててください。

(注) 空缶は吸込ませないでください。



保守と点検

⚠ 警告

- ・保守、点検、部品交換などのお手入れの前には、必ずスイッチを切り、プラグを電源から抜いてください。不意な始動によるけがの原因になります。

ご使用の後で

- ・小さなブラシなどで風窓についたちり、ほこりなどを取除いてください。
- ・ノズル内にたまっているごみは取除いてください。
- ・油污れなどふき取り、使いやすい状態にしておいてください。乾いた布が石けん水をつけた布で本体をふいてください。
- ・ガソリン、シンナー、石油などでの清掃は本体をいためます。また、水洗いは絶対にしないでください。
- ・吸込力が弱まりますので、ダストバックにたまったごみは早めに捨ててください。ごみを捨てた後、ダストバックを裏表にし、内側のほこりをよくふりはらってください。このとき、必要に応じて保護めがね、マスクを着用してください。また、ダストバックは時々水洗いをしてください。水洗い後は、よく乾かしてからご使用ください。

各部取付けネジの点検

- ・ネジなどのゆるみがないか確認してください。もし、ゆるみがある場合は締めなおしてください。

作業後の保管

- ・高温にならない乾燥した場所に保管してください。お子さまの手の届く範囲や落下の恐れがあるところはさけてください。

カーボンブラシについて

- ・本機には消耗品のカーボンブラシを使用しております。
- ・カーボンブラシが摩耗して短くなった場合には交換が必要です。カーボンブラシは総作業時間約100時間程度で寿命となります。週に1度2時間程度の使用の場合、約1年です。1年に1度定期点検をお買上げの販売店に依頼されることをお勧めします。摩耗したままご使用になりますと、内部のモーターをいため、故障の原因になります。

修理について

- ・使用中、機体の調子が悪かったり、異常音がしたときは、直ちにスイッチを切って使用を中止し、お買上げの販売店、またはリョービ販売営業所に、点検・修理を依頼してください。その他、部品ご入用の場合、あるいは取扱い上ご不明な点、ご質問などご遠慮なくお問い合わせください。

部品ご入用、故障の場合、その他取扱い上ご不明な点があった場合には、ご遠慮なくお買上げの販売店にお問い合わせください。

改良のためお断りなく仕様、外観などを変更することがあります。

RYOBI

発売元

リョービ販売株式会社

本社 〒468-8512

名古屋市天白区久方1-145-1

TEL.(052)806-5111 FAX.(052)806-5141