

RYOBI®

電気高圧洗浄機

AJP-65

取扱説明書

ご使用前に必ずこの取扱説明書を最後までよくお読みください。
また、この取扱説明書は大切にお手元に保管してください。

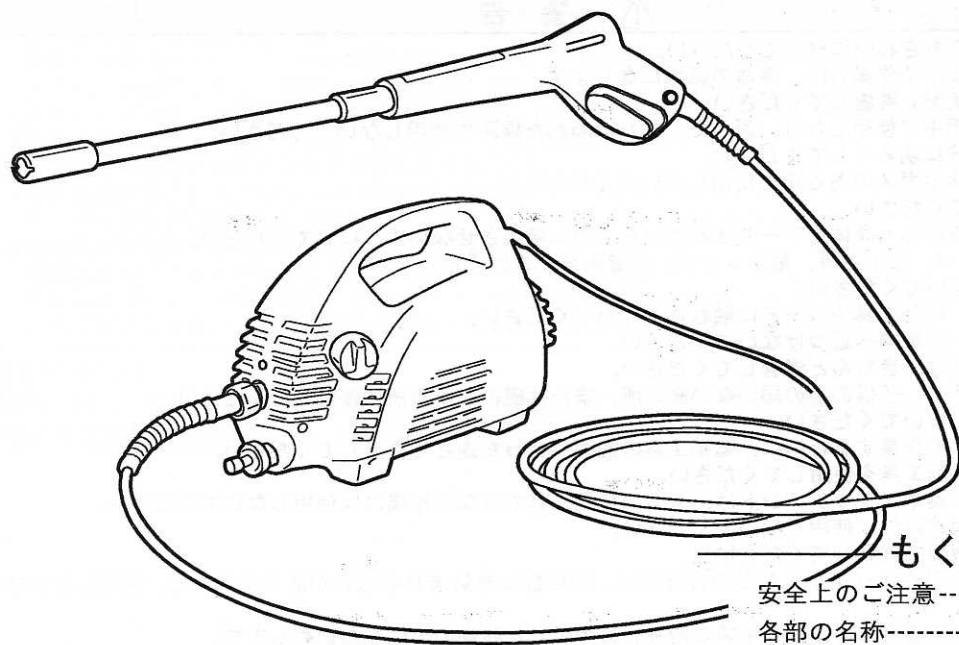

— もくじ —

安全上のご注意	1~3
各部の名称	4
付属品	5
使用準備	6~7
使用方法	8~10
点検と整備、保管	10
故障かなと思ったら	11





二重絶縁

このたびは、リョービ電気高圧洗浄機をお買上げいただきありがとうございます。
安全に能率よくお使いいただくために、ご使用前にこの取扱説明書を最後までよくお読みください。

使用上の注意事項、本機的能力、使用方法など十分にご理解のうえで、正しく安全にご使用くださるようお願いいたします。

注意文「 警告」、「 注意」の意味について



ご使用上の注意事項は「 警告」と「 注意」に区分していますが、それぞれ次の意味を表します。

なお、「 注意」に記載した事項でも、状況によっては重大な結果に結び付く可能性があります。

いずれも安全に関する重要な内容を記載しているので、必ず守ってください。

 警告：誤った取扱いをしたときに、使用者が死亡、または重傷を負う可能性が想定される内容のご注意。

 注意：誤った取扱いをしたときに、使用者が傷害を負う可能性が想定される内容、および物的損害のみ
の発生が想定される内容のご注意。

「 警告」・「 注意」以外に製品の据付け、操作、メンテナンスなどに関する重要な注意事項は「(注)」にて表示しています。安全上の注意事項と同様、必ず守ってください。

安全上のご注意

- 火災、感電、けがなどの事故を未然に防ぐため、次に述べる「安全上のご注意」を、必ず守ってください。
- ご使用前に、この「安全上のご注意」すべてをよくお読みのうえ、指示に従って正しく使用してください。
- お読みになった後は、お使いになる方がいつでも見られる所に、必ず保管してください。

警告

- 作業場は、いつもきれいに保ってください。
 - ・ちらかった場所や作業台は、事故の原因になります。
- 作業場の周囲状況も考慮してください。
 - ・電動工具は雨中で使用したり、湿った、またはぬれた場所で使用しないでください。
 - ・作業場は十分に明るくしてください。
 - ・可燃性の液体やガスのある所で使用しないでください。
- 感電に注意してください。
 - ・電動工具を使用中、身体をアースされているものに接触させないようにしてください。
(例えばパイプ、暖房器具、電子レンジ、冷蔵庫などの外枠)
- 子供を近づけないでください。
 - ・作業員以外、電動工具やコードに触れさせないでください。
 - ・作業員以外、作業場へ近づけないでください。
- 使用しない場合は、きちんと保管してください。
 - ・乾燥した場所で、子供の手の届かない高い所、または鍵のかかる所に保管してください。
- 無理して使用しないでください。
 - ・安全に能率よく作業するために、電動工具の能力に合った速さで作業してください。
- 作業に合った電動工具を使用してください。
 - ・小型の電動工具やアタッチメントは、大型の電動工具で行なう作業には使用しないでください。
 - ・指定された用途以外に使用しないでください。
- きちんとした服装で作業してください。
 - ・だぶだぶの衣服やネックレスなどの装身具は、回転部に巻込まれる恐れがありますので、着用しないでください。
 - ・屋外での作業の場合には、ゴム手袋と滑り止めの付いた履物の使用をお勧めします。
 - ・長い髪は、帽子やヘアカバーなどで覆ってください。
- 保護めがねを使用してください。
 - ・作業時は保護めがねを使用してください。また粉じんの多い作業では、防じんマスクを併用してください。
- コードを乱暴に扱わないでください。
 - ・コードを持って電動工具を運んだり、コードを引張ってコンセントから抜かないでください。
 - ・コードを熱、油、角のとがった所に近づけないでください。
- 加工するものをしっかり固定してください。
 - ・加工するものを固定するために、クランプや万力などを利用してください。手で保持するよりも安全で、両手で電動工具を使用できます。
- 無理な姿勢で作業をしないでください。
 - ・常に足元をしっかりとらせ、バランスを保つようにしてください。

警告

13. 電動工具は注意深く手入れをしてください。
 - ・安全に能率よく作業をしていただくために、刃物類は常に手入れをし、よく切れる状態を保ってください。
 - ・注油や付属品の交換は、取扱説明書に従ってください。
 - ・コードは定期的に点検し、損傷している場合は、お買上げの販売店、またはリョービ販売営業所に修理を依頼してください。
 - ・延長コードを使用する場合は、定期的に点検し、損傷している場合には、交換してください。
 - ・握り部は常に乾かしてきれいな状態に保ち、油やグリースが付かないようにしてください。
14. 次の場合は電動工具のスイッチを切り、プラグを電源から抜いてください。
 - ・使用しない、または修理する場合。
 - ・刃物、といし、ビットなどの付属品を交換する場合。
 - ・その他危険が予想される場合。
15. 調節キーやレンチなどは、必ず取外してください。
 - ・電源を入れる前に、調節に用いたキーやレンチなどの工具類が取外してあることを確認してください。
16. 不意な始動は避けてください。
 - ・電源につないだ状態で、スイッチに指を掛けて運ばないでください。
 - ・プラグを電源に差込む前に、スイッチが切れていることを確かめてください。
17. 屋外使用に合った延長コードを使用してください。
 - ・屋外で使用する場合、キャプタイヤコード、またはキャプタイヤケーブルの延長コードを使用してください。
18. 油断しないで十分注意して作業を行ってください。
 - ・電動工具を使用する場合は、取扱方法、作業の仕方、周りの状況など十分注意して、慎重に作業してください。
 - ・常識を働かせてください。
 - ・疲れている場合は使用しないでください。
19. 損傷した部品がないか点検してください。
 - ・使用前に、保護カバーやその他の部品に損傷がないか十分点検し、正常に作動するか、また所定機能を発揮するか確認してください。
 - ・可動部分の位置調整、および締付状態、部品の破損、取付状態、その他運転に影響を及ぼすすべての箇所に異常がないか確認してください。
 - ・損傷した保護カバー、その他の部品交換や修理は、取扱説明書の指示に従ってください。取扱説明書に指示されていない場合は、お買上げの販売店、またはリョービ販売営業所に修理を依頼してください。
 - ・スイッチが故障した場合は、お買上げの販売店、またはリョービ販売営業所で修理を行ってください。
 - ・スイッチで始動、および停止操作のできない電動工具は、使用しないでください。
20. 指定の付属品やアタッチメントを使用してください。
 - ・本取扱説明書、およびリョービカタログに記載されている付属品やアタッチメント以外のものを使用すると、事故やけがの原因となる恐れがありますので、使用しないでください。
21. 電動工具の修理は、専門店に依頼してください。
 - ・本製品は該当する安全規格に適合していますので、改造しないでください。
 - ・修理は必ずお買上げの販売店、またはリョービ販売営業所にお申し付けください。修理の知識や技術のない方が修理しますと、十分な性能を発揮しないだけでなく、事故やけがの原因になります。

騒音について

ご使用に際し、周囲に迷惑をかけないように、各都道府県などの条例で定める騒音規制値以下でご使用になる必要があります。必要に応じて、しゃ音壁を設けるなどしてください。

●高圧洗浄機ご使用上のご注意

先に一般工具として共通の注意事項を述べましたが、高圧洗浄機として、さらに次に述べる注意事項を守ってください。

⚠ 警告

ご使用前は

1. 本機に水をかけたり、雨中で使用しないでください。またぬれた手で、電源プラグや延長コードに触れないでください。
 - ・感電の恐れがあります。
2. 一般家庭用（单相・交流100V）以外の電源は、使用しないでください。
 - ・100Vを超える電圧で使用すると、過負荷による発熱、火災の原因になります。
3. 定格15A以上のコンセントを単独で使ってください。
 - ・他の器具と併用すると、分岐コンセントが発火炎上する場合があります。
4. 電源プラグをコンセントに差込む前に、電源スイッチがOFFになっていることを確認してください。
 - ・コンセントを差込んだと同時に電源スイッチが入り、けがの原因になります。
5. 本機は上水道直結型です。水道水以外のガソリン、オイル、有機溶剤などを吸わせないでください。
 - ・発火炎上する場合があります。
6. 酸性洗剤とアルカリ性洗剤を混ぜて使用しないでください。
 - ・有毒ガスが発生し、死亡する場合があります。
7. 高圧ホースと本体の接続部分は、リングを手で回し、確実に締付けてください。
 - ・確実に締まっていない場合は、作業中に脱落し、高圧水が吐出され、けがの原因になります。

ご使用中は

8. 噴射の方向に人・動物・壊れやすいものなどがいないことを確認してから作業してください。
 - ・ガンのノズルからは、非常に高圧の水が噴射され、けがなどの原因になり危険です。
9. 水の圧力を確かめるため、噴射している水に手を当てることは、絶対にしないでください。
 - ・非常に高圧の水が噴射しているため、けがの原因になります。
10. ガンのレバーを、ひもや針金で固定して使用しないでください。
 - ・とっさのときに噴射を停止することができず、けがの原因になります。
11. 両手でガンをしっかり握り、安定した体勢で使用してください。
 - ・確実に保持していないと、バランスを崩し、けがの原因になります。
12. 車のタイヤを洗浄するときには、ノズル先端から最低30cm以上離して洗浄してください。
 - ・接近しすぎた場合、タイヤを損傷し、重大事故の原因となる場合があります。損傷、または表面の色が変色した場合には、直ちに専門家に点検を依頼し、安全を確認した後、使用してください。
13. 作業を中断するときや付属品を交換するときには、必ず電源スイッチを切り、電源プラグをコンセントから抜いてください。
 - ・誤ってガンのレバーを握ると、けがの原因になります。
14. 運転中に異常音、振動、悪臭などが発生したときは、直ちに使用を中止して、お買上げの販売店、またはリョービ販売営業所に修理を依頼してください。
 - ・けがや故障の原因になります。

ご使用後は

15. 電源スイッチを切った後は、ガンのレバーを引き、圧力を抜いてください。圧力が残っていると、ガンから高圧で残水が噴射され、けがの原因になります。
 - ・高圧ホースをポンプから外す場合は、ガンのレバーを引き、圧力を抜いてから外してください。
 - ・噴射の方向に人・動物・壊れやすいものなどがいないことを確認してから、圧力を抜いてください。
16. 使用后、または停電のとき、点検・整備するとき、長時間離れるときには、必ず電源スイッチを切り、電源プラグをコンセントから抜いてください。
 - ・けがの原因になります。

⚠ 注意

1. 本機は水のかからない、水平で安定した場所に設置してください。
 - ・故障の原因になります。
2. 本機を誤って落としたりぶつかけたりしないでください。故障の原因になります。
 - ・落としたりした場合は、本機に異常がないか確認した後、使用してください。
3. 凍結から本機を守るために、0℃以下になる場所には保管しないでください。
 - ・水が凍り、故障の原因になります。

各部の名称

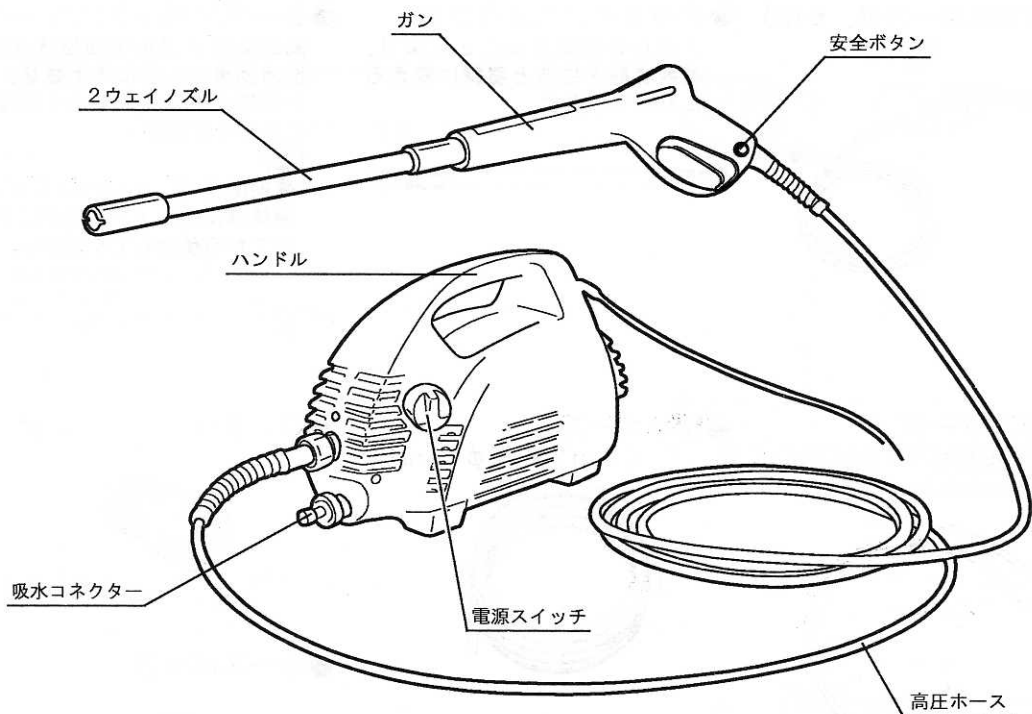

●仕様

型 式		A J P - 6 5	
モーター	電 源	V	単相・交流100
	周 波 数	Hz	50/60
	電 流	A	12
	消 費 電 力	W	1,150
	絶 縁 方 式		二重絶縁
能 力	圧 力	kgf/cm ²	65 (約65bar)
	水 量	Q /min	5
ポ ンプ	形 式		3連プランジャー
	許 容 水 温	℃	40
寸 法	長さ×幅×高さ	mm	405×170×245
重 量		kg	5.0

※記載重量にはガン、ランス、ホースを含んでおりません。

●用途

- 一般家屋の外壁、塀の洗浄
- 浴室、厨房の床の洗浄
- エアコンのラジエターの洗浄
- 乗用車、オートバイ、自動車の洗浄、泥落とし
- 小型農業機械の洗浄
- 建設木工機械のラジエターの洗浄



二重絶縁について

二重絶縁とは、電気回路と使用者の間を異なる2つの絶縁物により絶縁され、感電に対する安全性が、高くなった構造をいいます。このため、アース（接地）する必要がありません。

付属品

●通常付属品(箱を開けましたら、以下のものがそろっているかよくお確かめください。)

●ガン (高圧ホース付、6m)

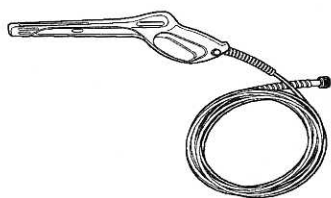

●2ウェイノズルランス

ノズルを切換えることにより、
噴射状態を拡散と噴霧に変える
ことができます。

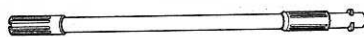

●ターボノズルランス

高圧直進ノズルを回転させて、
洗浄効果を大幅に向上させ、広い
面積の洗浄を能率よく行なう
ことができます。

(注)

長期間使用していない場合は、
液体潤滑剤をノズル先端に吹付
けてから使用してください。

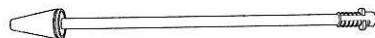

●洗剤吸入ホース

洗剤液や薬剤をバケツなどから
吸入するためのホースです。

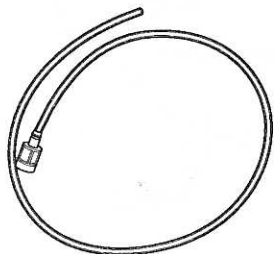

●吸水ホース

(3m×内径φ15mm)

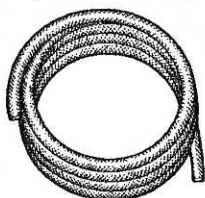

●ワンタッチジョイント

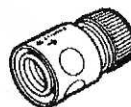

●ホースバンド

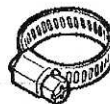

●別販売品

●延長高圧ホース (8m)



●延長ランス

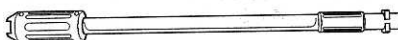

●延長コードを使用される場合

●延長コードが必要な場合は、できるだけ短く、
十分な太さのコードをお使いください。

●リール (巻取りタイプ) でご使用になる場合に
は、リールに巻かれているコードをすべて引出
した状態でご使用ください。

延長コード長さ	延長コード太さ
8mまで	2mm以上
20mまで	3.5mm以上
20m以上	延長不可

使用準備

●吸水ホースの取付け、取外し

取付け

1. まず吸水ホースにワンタッチジョイントを取付けます。
ワンタッチジョイントのリングをゆるめ、外してください。

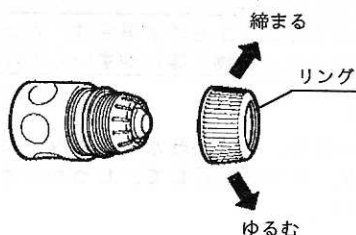

2. 吸水ホースにリングを通し、吸水ホースの端を、ワンタッチジョイントの接続部に、奥まで差込んでください。

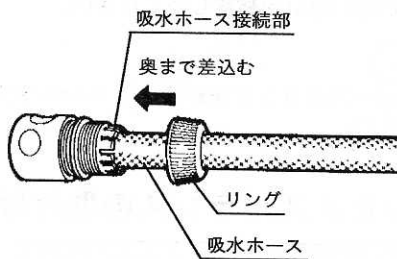

3. リングを回してしっかり締付けてください。
吸水ホースが固定されます。

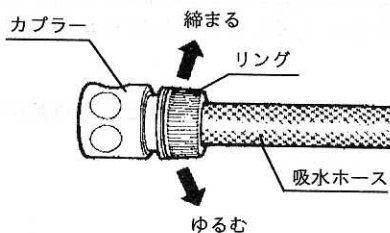

4. 次に吸水ホースを本体に取付けます。
ワンタッチジョイントを、本体の吸水コネクタに、カチッと音がするまで押込み、取付けてください。

(注)

ワンタッチジョイント、吸水コネクタにゴミや泥が付いていないか確認してください。

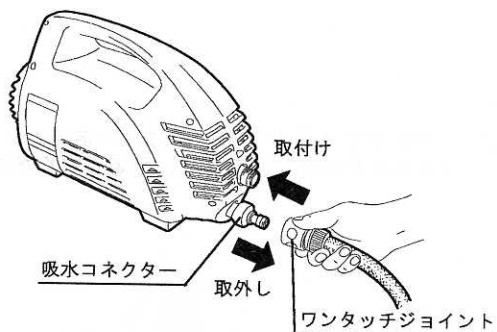

5. さらに吸水ホースを水道の蛇口に取付けます。
吸水ホースのもう一方の端にホースバンドを通し、吸水ホースを水道の蛇口に差込んでください。蛇口と吸水ホースをはさむ位置で、ホースバンド締付ネジを、お手持ちの ⊕ドライバ、または ⊖ドライバで締付けてください。

(注)

蛇口、吸水ホースにゴミや泥が付いていないか確認してください。

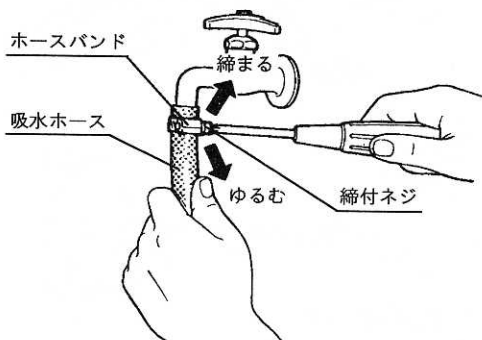

取外し

1. ワンタッチジョイントのカブラーを、矢印の方向（ホース側）に移動させると外れます。

●高圧ホースの取付け、取外し

⚠ 警告

- ・高圧ホースをポンプから外す場合は、ガンのレバーを引き、圧力を抜いてから外してください。
- ・噴射の方向に人・動物・壊れやすいものなどがいないことを確認してから、圧力を抜いてください。

取付け

1. 高圧ホースを、本体の吐水コネクタにまっすぐ差込み、リングを回して、しっかりと取付けてください。

(注)

吐水コネクタ、高圧ホースリングにゴミや泥が付いていないか確認してください。

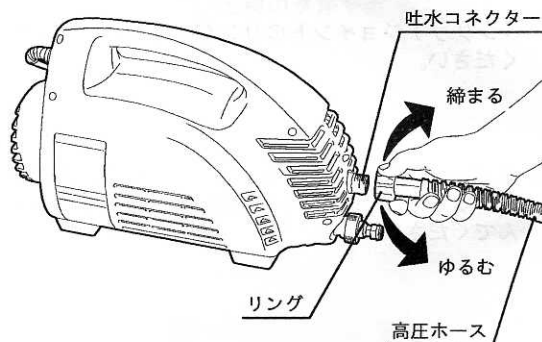

取外し

1. 高圧ホースのリングをゆるめ、ホースを外してください。

●ガンとノズルランスの取付け

⚠ 警告

- ・付属品を交換するときには、必ず電源スイッチを切り、電源プラグをコンセントから抜いてください。

1. ガンの凹部にノズルランス凸部を差込んでください。

(注)

ガン凹部、ノズルランス凸部にゴミや泥が付いていないか確認してください。

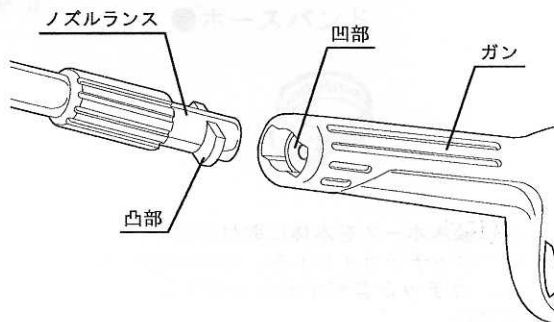

2. ノズルランスをガン側に押付けたまま、ノズルランスを右に90°回転させ、固定してください。

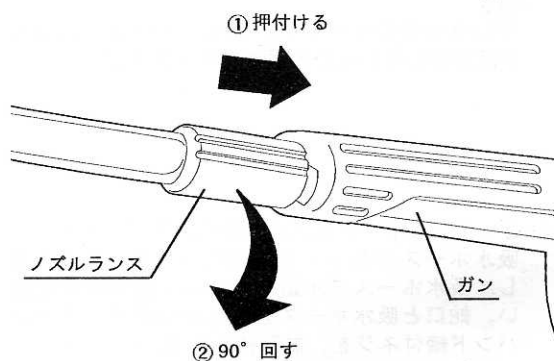

使用方法

警告

- ・ 噴射の方向に人・動物・壊れやすいものなどがないことを確認してから作業してください。
- ・ 電源プラグをコンセントに差込む前に、電源スイッチがOFFになっていることを確認してください。
- ・ 両手でガンをしっかり握り、安定した体勢で使用してください。
- ・ 水の圧力を確かめるため、噴射している水に手を当てることは、絶対にしないでください。
- ・ ガンのレバーを、ひもや針金で固定して使用しないでください。
- ・ 一般家庭用（単相・交流100V）以外の電源は使用しないでください。

1. 電源プラグを一般家庭用（単相・交流100V）の電源コンセントに差込んでください。

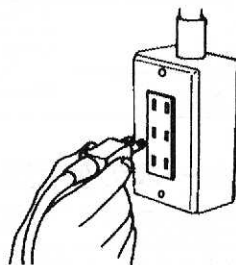

2. 水道の蛇口をゆるめ、全開にしてください。

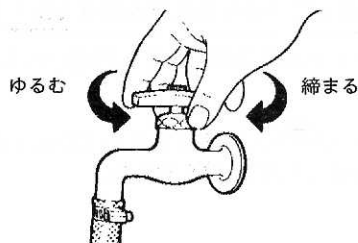

3. ガンの安全ボタンを解除してください。

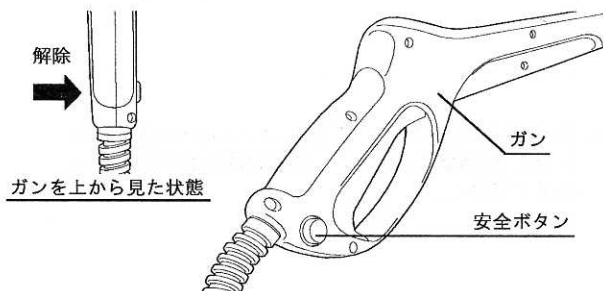

4. 電源スイッチを **ON** にしてください。

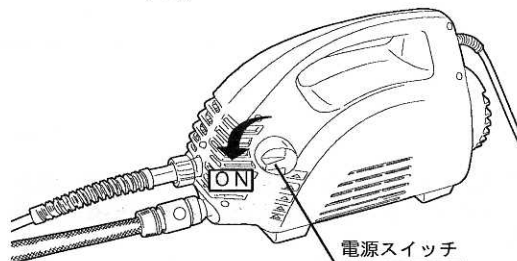

5. ノズルを洗浄対象物に向け、ガンのレバーを握って、洗浄作業を行なってください。

ガンのレバーを放すと、モーターが停止します。
再びガンを握ると、モーターが回転します。
(プレッシャースイッチ内蔵)

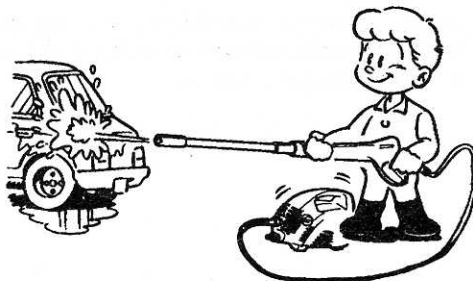

● 2ウェイノズルの切換え

- ノズルを切換えることにより、噴射状態を変えることができます。
ガンのレバーを放し、噴射を止めてから行なってください。
ノズルを左に回すと拡散、右に回すと噴霧で噴射されます。

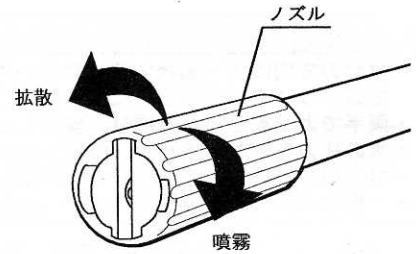
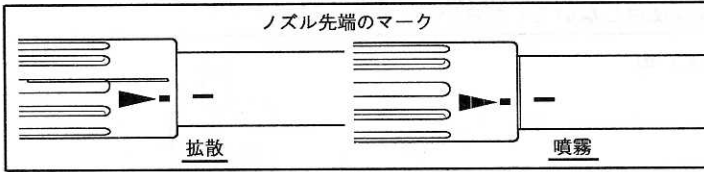

● 洗剤吸入ホースの使用法

⚠ 警告

- ・ 付属品を付替えるときは、必ず電源スイッチを切り、電源プラグをコンセントから抜いてください。
- ・ 酸性洗剤とアルカリ性洗剤を混ぜて使用しないでください。有毒ガスが発生し、死亡する場合があります。

1. 2ウェイノズルを噴霧（右に回す）にしてください。
2. 洗剤吸入ホースのなにも付いていない側を、本体の接続口に差込んでください。

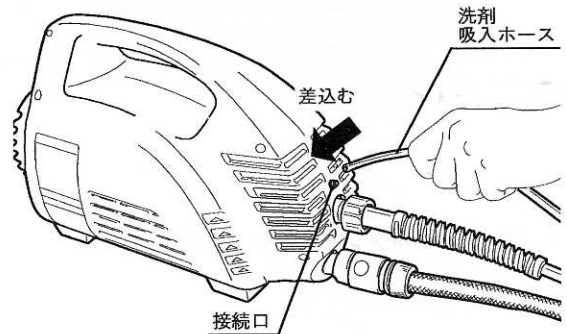

3. 洗剤吸入ホースのケミカルフィルター部を、あらかじめ用意している、洗剤容器の液の中に沈めてください。

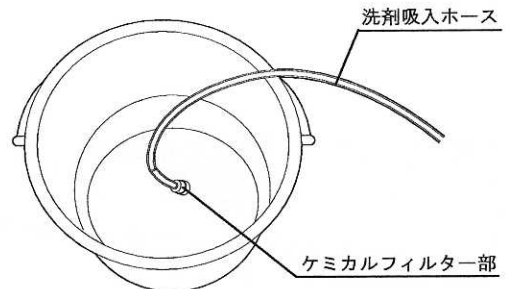

4. 2ウェイノズルランスを洗浄対象物に向け、ガンのレバーを引くと、洗剤が水と混じり噴射されます。
5. 使用後は、洗剤吸入ホースを外して、高圧ホースなどの内部に残った洗剤を洗い流すように、十分に水を噴射させてください。

●終了

1. 電源スイッチを **OFF** にし、停止させてください。
2. 水道の蛇口を締めてください。
3. 電源プラグをコンセントから抜いてください。
4. ランスの先端から水が出なくなるまで、ガンのレバーを握ってください。
5. ガンの安全ボタンをロックしてください。

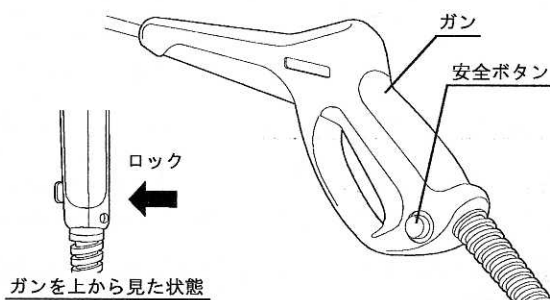
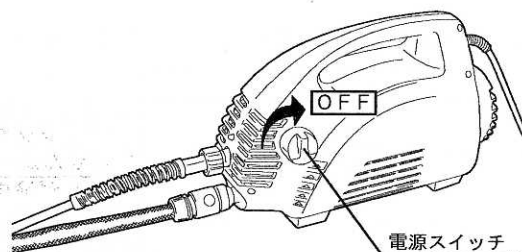

点検と整備

●ストレーナ

1. 吸水コネクターをゆるめ、取外してください。
2. ストレーナを取出し、水で網目の詰まりを取るように洗ってください。
3. ストレーナを元のように納め、吸水コネクターを取付けてください。

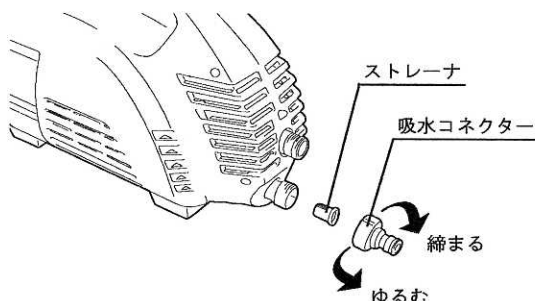

保管

●必ずスイッチを切り、電源プラグを抜いてから行なってください。

●各部取付ネジの点検

●ネジなどのゆるみがないか確認してください。もしゆるみがある場合は、締め直してください。

●使用後の手入れ

●油よごれなどをふき取り、使いやすい状態にしておいてください。乾いた布か石けん水を付けた布で、本体をふいてください。

●ガソリン、シンナー、石油類での清掃は本体を傷めます。また水洗いは、絶対にしないでください。

●作業後の保管

●高温にならない乾燥した場所に保管してください。お子様の手の届く範囲や、落下の恐れのある所はさけてください。

●修理について

●本機は厳密な管理の元で製造されています。もし正常に作動しなくなった場合には、お買上げの販売店にご用命ください。

●その他部品のご入用の場合、あるいは取扱い上ご不明な点、ご質問などご遠慮なくお問い合わせください。

故障かなと思ったら

故障かなと思われましたら、次のチェックリストに添って点検を行なってください。

症 状	原 因	処 置
スイッチを <input type="checkbox"/> ON にしても動かない	電源プラグがコンセントから抜けていませんか。	コンセントに差込んでください。
	コードが途中で切れたり、断線していませんか。	延長コードを取替えてみるか、他の電化製品でお確かめください。
勢いよく水が出ない	水道の蛇口を全開にしていますか。	全開にしてください。
	ノズルランスは付いていますか。	ノズルランスを取付けてください。
	ノズルランスが詰まっていますか。	針金などで、ノズルの穴を掃除してください。
	水もれが発生していませんか。	水もれ箇所を修理してください。または販売店にご相談ください。
家のブレーカが作動する	ストレーナが詰まっていますか。	ストレーナを清掃してください。
	分岐（タコ足）コンセントを使用していませんか。	分岐（タコ足）配線をやめ、定格15A以上のコンセントを単独で使用してください。

●これらのチェックを行っても正常に作動しない場合は、お買上げの販売店にご相談ください。

部品ご入用、故障の場合、その他取扱い上ご不明な点があった場合には、ご遠慮なくお買上げの販売店、またはリョービ販売営業所にお問い合わせください。

※改良のためお断りなく仕様、外観などを変更することがあります。

RYOBI

発売元

リョービ販売株式会社

製造元

リョービ株式会社