

RYOBI®

ミニトリマー

TR-30A

取扱説明書

ご使用前に本取扱説明書をよくご覧の上ご使用くださるようお願いいたします。

6982782(D)

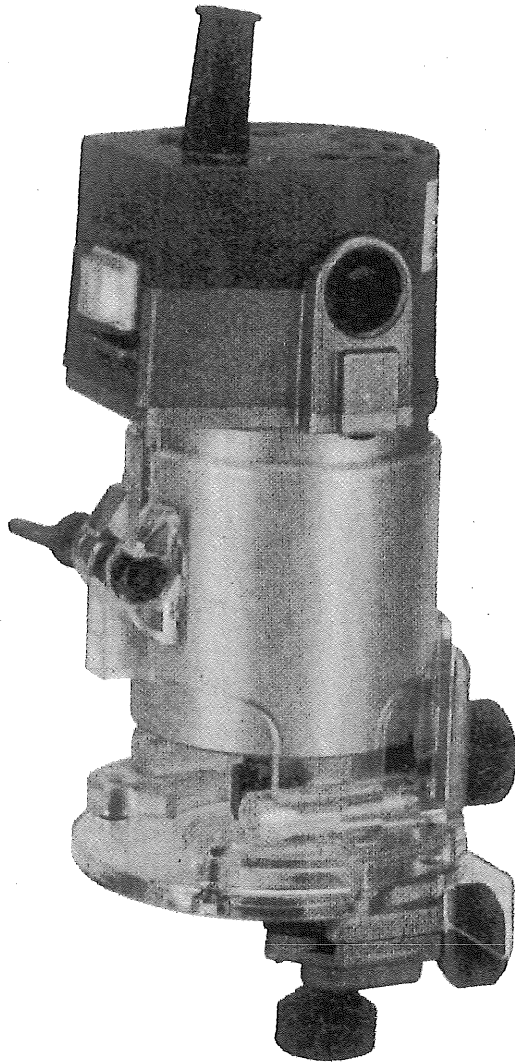

●ご使用に当たりますの注意事項

ご使用前には必ず取扱説明書を十分読み、指定された以外の用途にはお使いにならないで下さい。

- 製品は大事に取扱って下さい。誤って落したり、ぶついたりした場合は異状の有無を確認した後ご使用下さい。
- 運転中は刃物及び可動部には絶対に手を触れないで下さい。大変危険です。
- 能力を超えた作業は事故のもとです。刃物は常に良い切れ味にしておき、回転数を上げた後、加工を始めて下さい。安全で能率よく、きれいな仕上面が得られます。
- 湿った場所、ぬれた場所での使用は避けて下さい。感電事故のもとになり、モーター絶縁を低下させます。
- 安全な作業をする為には作業場はいつもきれいに整理をし、十分な照明が必要です。ちらかした作業場は事故のもとです。
- 作業場所には作業関係者以外は近づけないで下さい。特にお子様は危険です。
- 作業時の服装は身軽なもので行って下さい。ネクタイ、袖口の開いた服装は機械の可動部に巻きこまれる恐れがあります。
- 本機はお子様の手が届かない所に保管し、湿度の高いところ、雨のかかるところ、直射日光のあたるところは避けて下さい。
- 調整用スパナ、レンチ、ドライバー類はすぐに外すようにして下さい。スイッチを入れる前には、調整用スパナ、レンチ、ドライバー類が外してあるかをよく確認して下さい。
- さし込みプラグを電源にさし込む前に、スイッチが切れていることを確認し、使用后及び停電の際にはさし込みプラグを抜くように心掛けて下さい。
- 整備点検、部品交換の際は必ずスイッチが切れていることを確認し、さし込みプラグを電源より外して下さい。
- 運転中機械の調子が悪かったり、異状に気付いた時には、直ちに使用を中止して下さい。
- 作業中は安全メガネをかけて目を保護して下さい。
ほこりの多い作業にはマスクが必要です。
- ビットは使用説明に従い、完全に取付けた状態でご使用下さい。不完全な取付けで運転しますとビットが破損したり、飛散しますので非常に危険です。
- スイッチを入れる前には、本体をしっかり保持し、モーターの回転による反力で振り回されないようにして下さい。
- 切削作業を行う前に、木材に釘などの異物がないことを確認して下さい。
ビット等が破損することがあり危険です。
- 感電事故を防止する為ご使用に先だちコード端にあるアースグリップを接地して下さい。
- 安全で能率よく作業をしていただく為には、作業前の機械の点検と定期点検が必要です。点検はお買い求めの販売店、全国各地のリョービ電動工具販売店、リョービ販売(株)営業所にお問い合わせ下さい。

●特 長

- 強力モーター、高速回転数により、切削量の多い加工も、スピーディ、きれいに仕上がります。
- コンパクト、軽量設計により、非常に扱い易くなっております。
- 防塵に優れたボールベアリングの採用により、耐久力は抜群です。

●仕 様

- 電源 …………… 単相100V 50Hz/60Hz
- 電流 …………… 4.5A
- 消費電力 …………… 430W
- 無負荷回転数 …… 29,000R.P.M.
- コレット孔径 …………… 6 mm
- 重量 …………… 1.4kg

●用 途

- 溝切り、内面加工、面取りなどの木工作業

●通常付属品

- カモイ穴用ベースプレート、
 - ストレートガイド一式、
 - ベースプレート (角)、
 - 超硬ストレートビット、
 - ダブテールガイドナット、
 - ダブテールガイド、
 - ⊕皿小ネジ (M4×10) 3本、
- (※本体のみ仕様の通常付属品は、)
- 片ロスパナ17、
 - 両ロスパナ9×10。

特別付属品 (別販売)

ハイスフラッシュビット
(片面)



ハイスフラッシュビット
(両面)

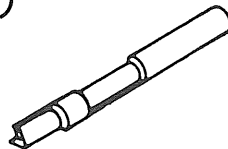

ハイスストレートビット



45° トリマービット

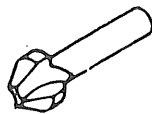

60° トリマービット

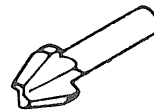

片偏心トリマービット

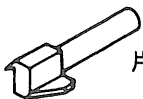

ストレートトリマー
ビット

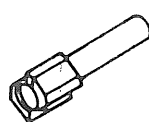

丸溝ビット R2
R3

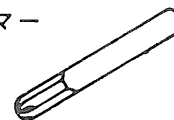

●スイッチ

- スイッチのON（入り）、OFF（切り）は、スイッチを押して行います。
- 作業中に指で簡単に操作出来ます。

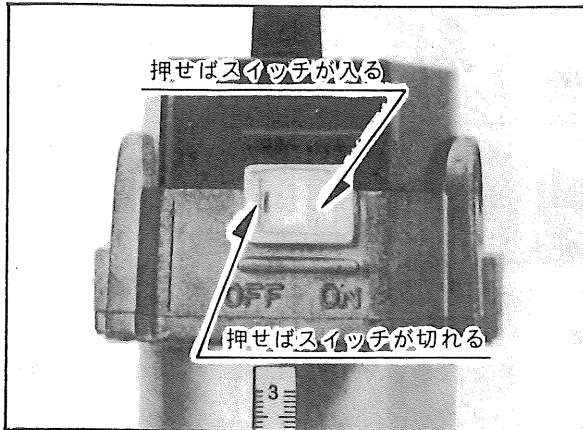

●ビットの取付け

- コレットナットに17mm、モーターシャフトに10mmのスパナを差込み、固く締付けます。

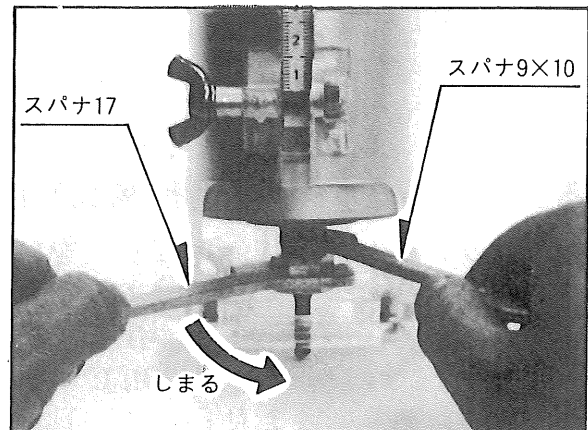

●切込み深さ調節

- 蝶ボルトをゆるめます。

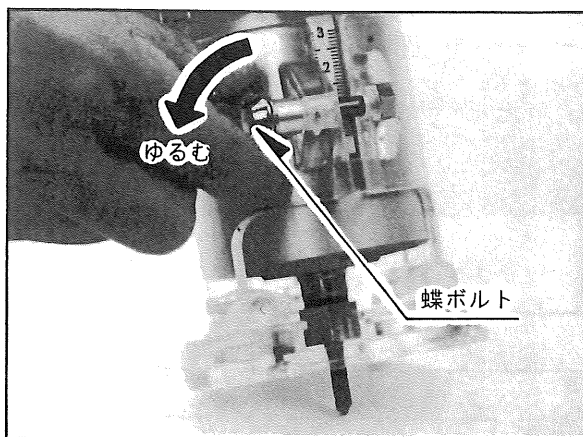

- ベースを前後させ、ベースプレート面と、ビット先端を合わせます。

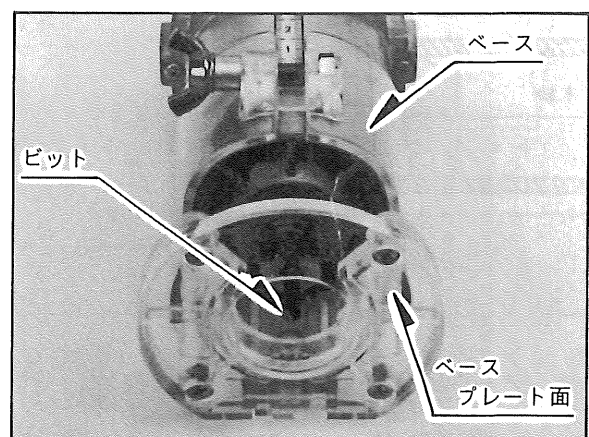

- 目盛を読みとり、望みの切込深さ分ベースを移動し、蝶ボルトで締付けます。

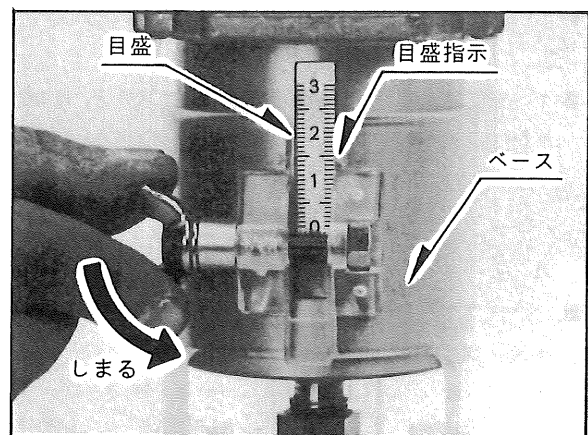

●操作

- スイッチを入れる場合は、加工面からビットを離して行って下さい。
(加工面に傷が付きますから)

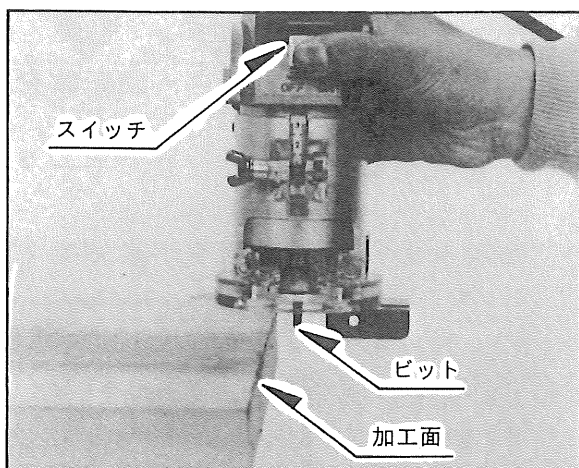

- ビットは時計の針と同じ方向に回転しますのでトリマーの移動は図の方向に行ってください。

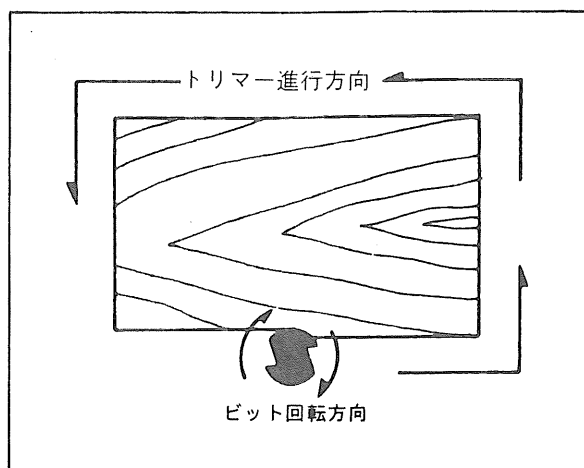

〈ストレートガイド使用による加工〉

- ストレートガイドは長尺物の面取り、溝切り等の直線加工にご使用下さい。

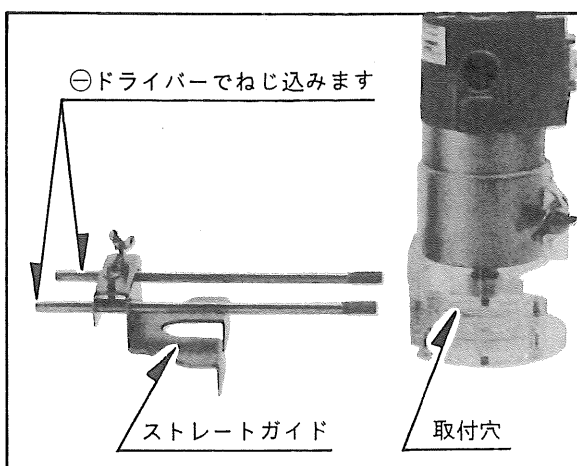

- 木材加工材にベースプレート面を密着させ、ストレートガイドの案内面を加工材に押しつけた状態でトリマーを移動させながら作業します。

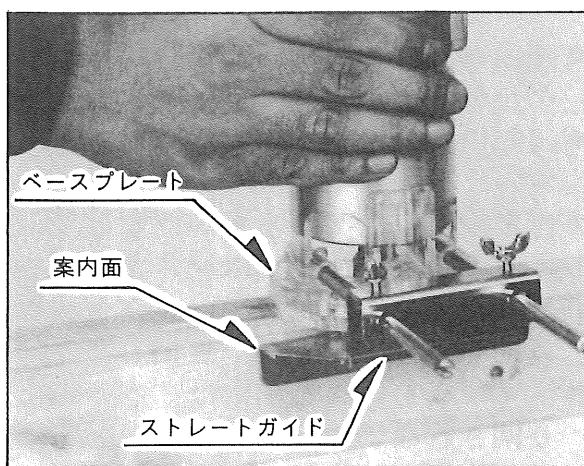

〈トリマーガイド使用による加工〉

- デコラ、ベニヤ張りのトリミング、面取り加工にご使用下さい。
- ベースプレートとベースの間の溝にダストカバーを差し込んだ後、トリマーガイドを取付けて下さい。
- 締付ノブAを締付けることにより、トリマーガイドはセットできます。
- 上下調節は締付ノブAをゆるめ、ガイドホルダーを移動させて下さい。
- 前後調節は締付ノブBをゆるめた後、調節ノブを回転させて行います。(1回転で1mm移動) 調節後は締付ノブBを締付けて固定して下さい。

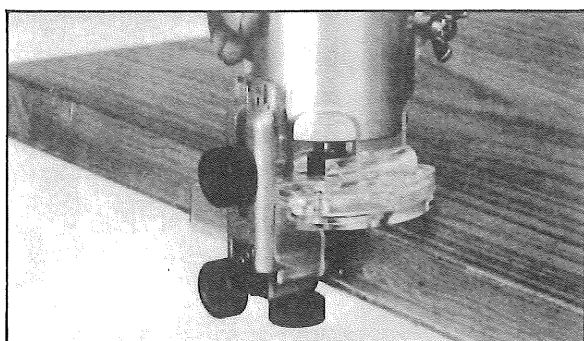

- ベースプレート(角)の側面をガイドにすれば簡単に抜き加工、ホゾ穴加工が出来ます。取付けは本体取付けのベースプレートを取外し、取外したネジを使用して取付けて下さい。

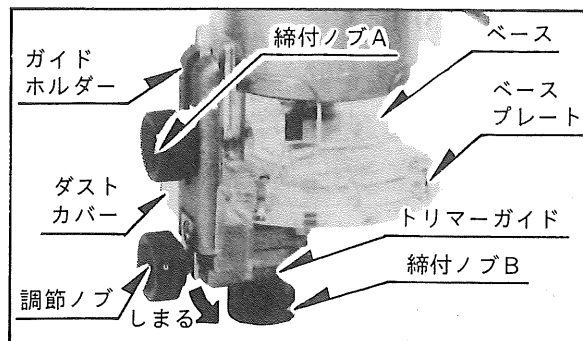

●フラッシュビット (特別付属品) によるフラッシュドアーの窓抜き加工

- フラッシュドアー両面用ビットをお使いになりますと窓抜き加工が容易に両面同時加工することが出来ます。〔片面だけの場合は片面用ビット (特別付属品) をお使い下さい〕

- まず窓抜き部分の内枠に近い所にフラッシュビットで板に孔をあけます。
- 次に、そのままビットを枠の内側に押しつけ内枠側面を案内にして移動しながら切抜きます。

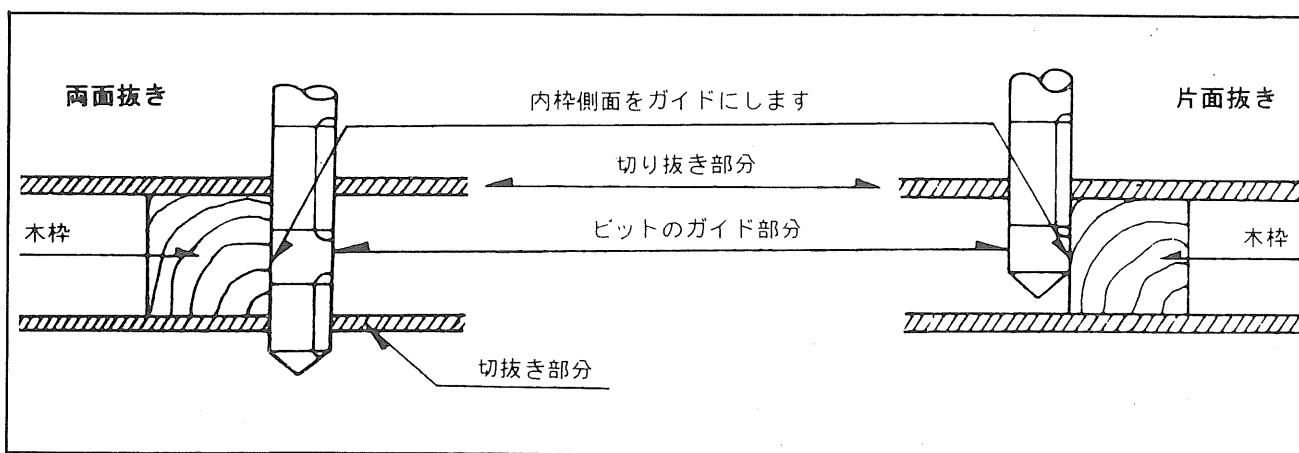

●ダブテールガイド使用による加工

- 同じ形の木材を大量に加工する場合にご使用下さい。
- ベースプレートを取付けている4本の皿小ネジを外した後、ダブテールガイドをベースプレートにはめ込み、ベースプレートの内側からダブテールガイドナットで固定します。
- ベースプレートを4本の皿小ネジでベースに固定します。

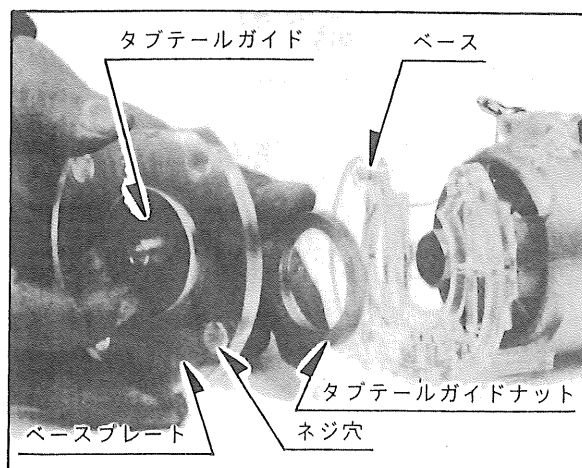

- ストレートビットをダブルテールガイド孔を通してコレットチャックに差込みます。

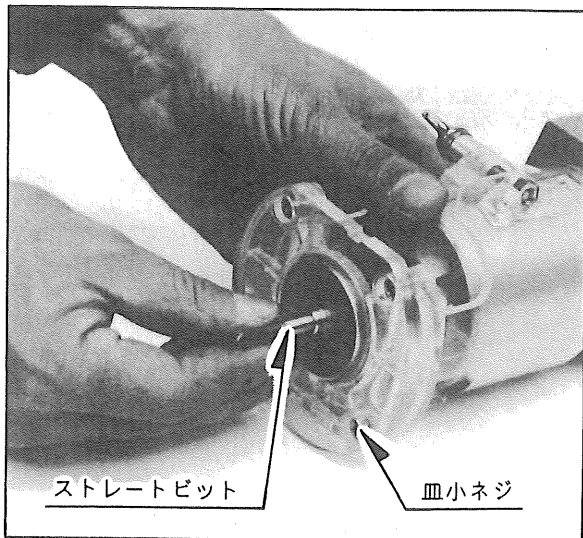

- 付属のスパナでストレートビットを締付け、固定します。

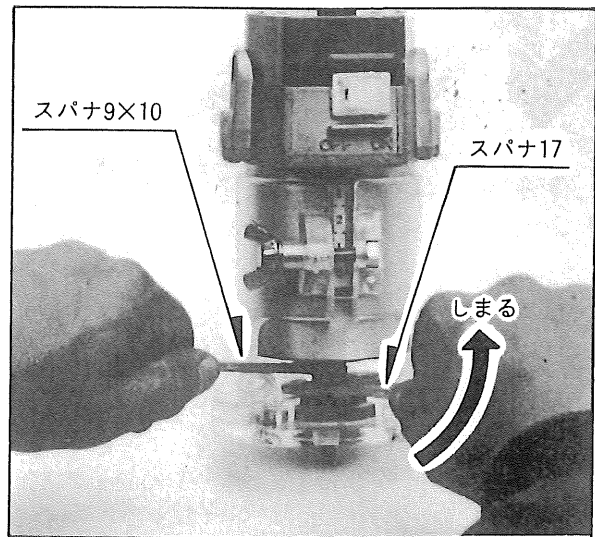

〈加工方法〉

- ガイド板にダブルテールガイド案内内部（凸部）を沿わせて加工します。
- 案内のガイド板は図の矢印A巾だけ加工寸法より小さく作って下さい。（通常付属品のダブルテールガイド）を使用する場合

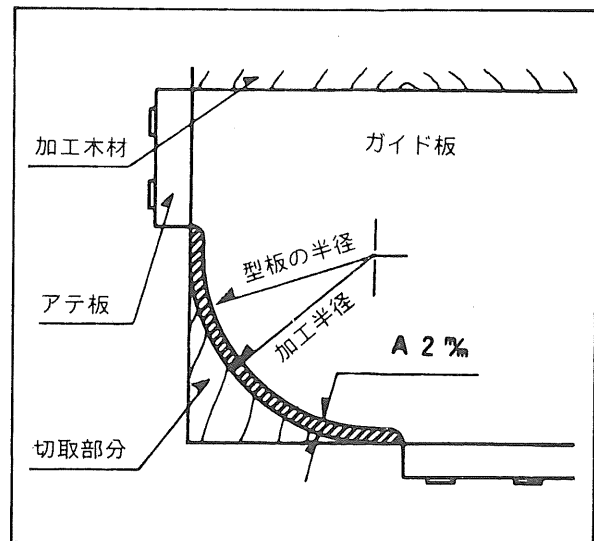

●カモイ穴用ベースプレートの取付方法

- 市販のカモイ穴加工治具を使用することにより、カモイ穴加工ができます。
- 付属のベースプレート（角）とカモイ穴用ベースプレートをご使用下さい。取付けはベースプレートを取付けている4本の⊕皿小ネジを外し、ベースからベースプレートを取外します。付属のベースプレート（角）をベースに4本の⊕皿小ネジで取付けます。更にベースプレート（角）にカモイ穴用ベースプレートを付属の⊕皿小ネジ（M4×10）3本で取付けます。市販のカモイ穴加工治具の取扱い、およびカモイ穴加工要領についてはカモイ加工治具に添付されています取扱説明書を参照下さい。

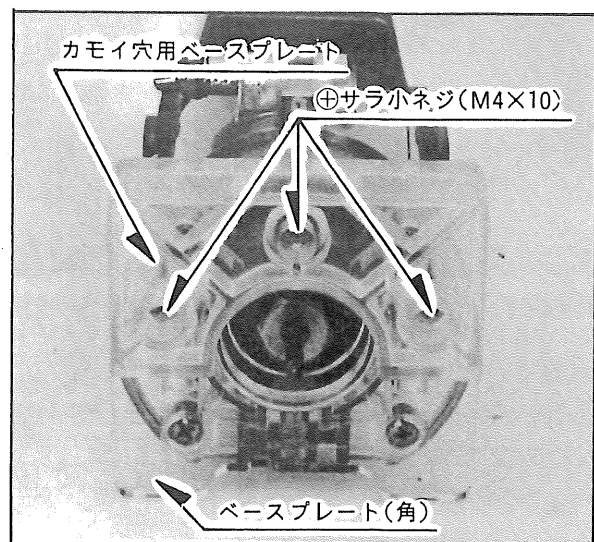

●保守と点検

- 作業終了後は、スイッチをOFFにし、さし込みプラグを電源より必ず外して下さい。
- カーボンブラシは全長の $\frac{1}{3}$ 即ち線の入っている部分までお使い出来ますが、時々カーボンを外して点検して下さい。永らく取替えないとカーボンが摩り減って、モーターの部分が傷つき、焼損する事がありますのでご注意ください。
- モーター部に水、油等が絶対付かない様にして下さい。

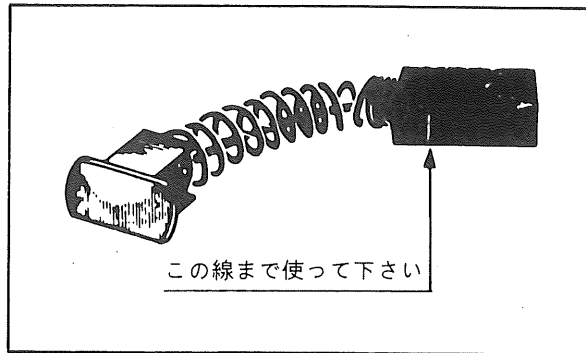

この製品は、一貫した品質管理のもとに組立てられ、厳密な検査に合格した製品です。万一の故障の場合、その他取扱上ご不明な点があった場合には、ご遠慮なくお買上げ店、最寄りのリョービ電動工具販売店、もしくはリョービ販売(株)営業所にお問い合わせ下さい。

改良のため製品仕様が変わる事があります。

発売元



リョービ販売 株式会社

〒464 名古屋市千種区春岡通り7-49
電話(052)761-5111



リョービ 株式会社

RYOBI