

RYOBI

チェーンソー

CS-301N・CS-361N

取扱説明書

ご使用前に本取扱説明書をよくご覧の上ご使用くださるようお願いいたします。

6982028 (M)

■保守と点検

●ソーチェーンの目立

目立は自分でできます。付属の丸ヤスリ(4φ)で左右のカッターの角度、および長さに注意し、目立をしてください。(右図)

下図のようにするのが理想的です。

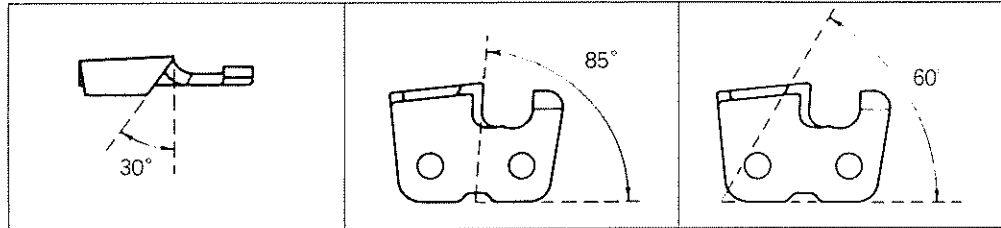
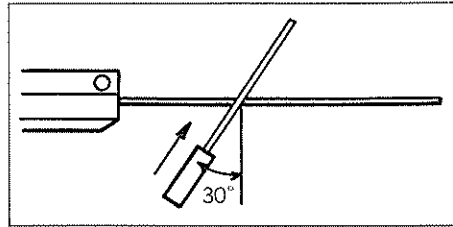

●使用後は、チェーンを回転させオイルポンプを2～3回押し油を十分まわしておいてください。

●各部を点検し、ビスなどのゆるみはないか、コードのいたんでいるところはないか調べ、調整しておきましょう。

●カーボンブラシは全長の1/3までご使用出来ますが、時々カーボンブラシを外して点検して下さい。永らく取替えないとカーボンブラシが摩耗してモーター部分が傷つき、焼損することがあります。

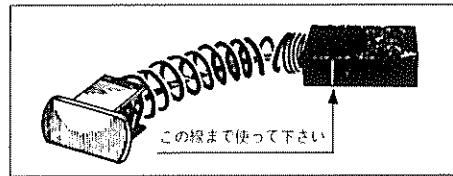

部品ご入用、故障の場合、その他取扱い上ご不明の点があった場合にはご遠慮なく全国各地のリョービ電動工具販売店、リョービ販売網営業所にお問い合わせ下さい。

※改良のため製品仕様が変わる事があります。

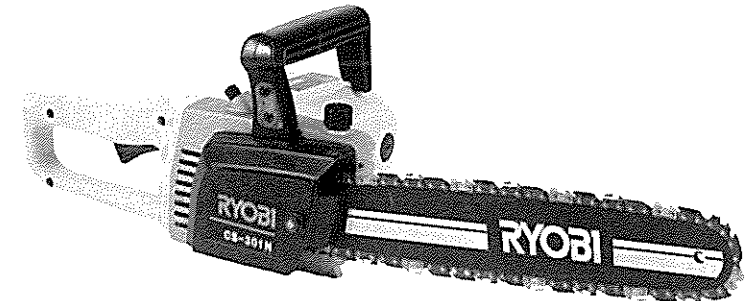

CS-301N

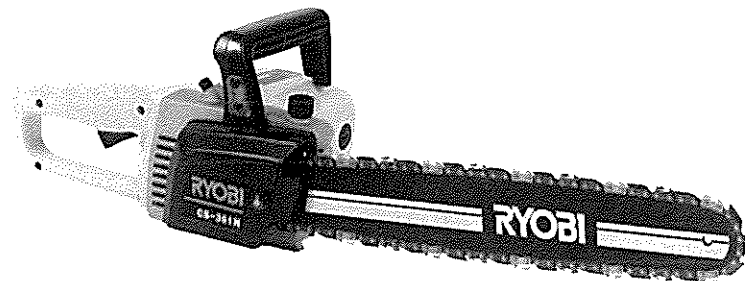

CS-361N

発売元

RYOBI リョービ販売株式会社

RYOBI リョービ株式会社

■特長

- シャープな切れ味
信頼性の高いロープロファイルチェーンを採用し、チェーンスピード毎分470mの高速回転は切り始めの喰いつきがよく、すばやく切れてきれいな切り口です。
- 軽量で使い易い
重量はCS-301Nで3.8キロ、CS-361Nで3.9キロとこのクラスで最も軽いチェーンソーです。連続使用にも疲れを知らません。
- 油もれシャットアウト
プラスチック製のオイルタンク内蔵で、嫌な油もれはありません。
- 使い易く疲れにくいハンドル位置
チェーンの直線上に近いハンドル設計は、作業性が良く、ひきまがりがおこりません。

- かろやかな回転でスムーズカット
エンジンチェーンソーと比べ、音が静かで振動がグリーンと少なく、軽快な作業が出来ます。
- 確実に注油するオイルポンプ
ワンタッチで作動が確実なダイレクト方式のオイルポンプは、オイルの出がよくガイドバーの寿命をのばし、なめらかな切削を約束します。
- すぐれた構造
 - ①強化プラスチックの二重絶縁構造ですから、感電の心配がありません。
 - ②耐久力抜群の強力モーター。
 - ③カーボンブラシが交換しやすく、保守点検が容易です。
 - ④通風口は上向きでないで、ホコリが入りません。

■部品の名称

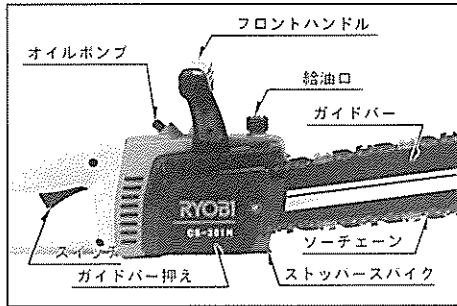

■仕様

	CS-301N	CS-361N
電圧	100V	100V
周波数	50~60Hz	50~60Hz
電流	13.5A	14A
消費電力	1250W	1300W
ソーチェーン	3/8"ピッチ、45E	3/8"ピッチ、52E
チェーンスピード	470m/分	470m/分
有効切断長	295mm	355mm
重量	3.8kg	3.9kg

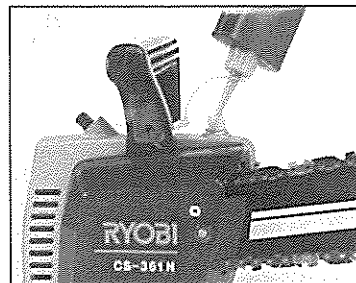

■通常付属品

- 丸ヤスリ(4φ)
- ⊙ドライバー・両口スパナ(10×13)
- ソーチェーン(CS-301N、3/8"ピッチ、45E
CS-361N、3/8"ピッチ、52E)本体取付
- オイル容器(ソーチェーンオイル100cc入り)

■ご使用前の準備

1. オイルタンクの給油口から付属のチェーンオイルを給油して下さい。タンクには約70cc入ります。オイルは市販のマシンオイル、又はエンジンオイルで十分です。ゴミが入りますとポンプをつまらせることがあります。

2. ソーチェーンの張り方

ソーチェーンの張は、切れ味、振動、耐久力に大きく影響します。いつも正しい状態にしてご使用ください。ソーチェーンの新品時には、多少の伸びがありますので、出荷時のセットは少し強めにしておりますが、少し使用ののち点検をお願いします。必ず電源からプラグを抜いて、次の順序で調整してください。

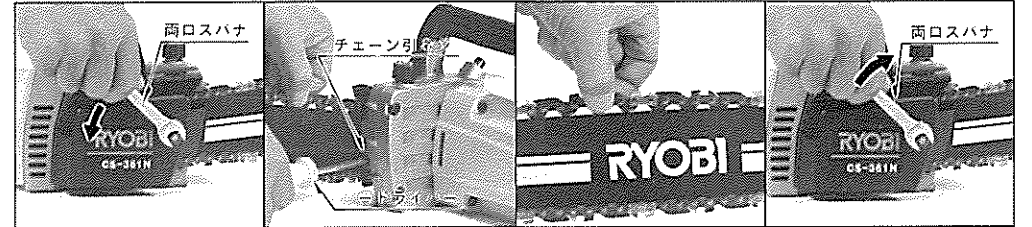

- ①ナットをゆるめる
- ②ドライバーでチェーン引
- ③ガイドバーの中ほど軽く引きあげ写真のようになる位にします。
- ④調整後はナットをしかり締めて下さい。

3. プラグを差込み安全を確認してからスイッチを入れ回転させながら左手の親指でオイルポンプを2~3回押してソーチェーンにオイルを十分まわして下さい。チェーンの走り具合と音に注意してください。

■切断作業

正しい使い方をマスターしてください。1~2本切ると上手に出来ます。

- ①切断材の下にまくらをし、地面からできるだけはなして固定してください。
- ②スイッチを入れ、オイルポンプを1~2回押し、チェーンソーのストッパを静かにあててください。

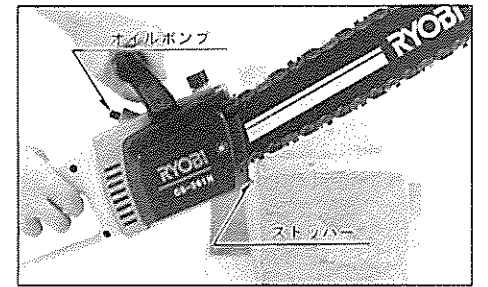
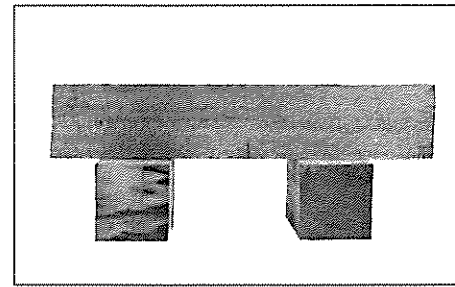

- ③小さい材の場合は、そのまま軽く押えるだけですぐ切れます。先端切りは危険です。

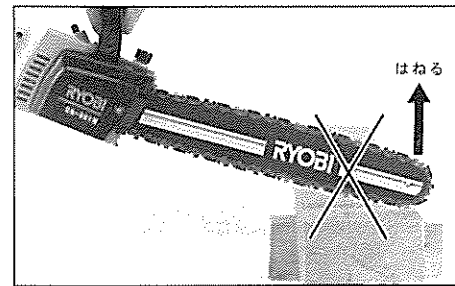

- ④大きい材の場合は、ストッパを支点にテコ運動をしながら切っていきます。

