

コンクリートカッター

取扱説明書

C-100



ご使用前に本取扱説明書をよくご覧の上ご使用くださるようお願いいたします。

この度は**当社製品**をお買い上げ下さいまして誠にありがとうございます。本機はきっと貴方のお仕事のお役に立つものと確信致しております。ご使用前に必ず本取扱説明書をよくご覧の上、適切な取扱をして能率を上げ末永くご愛用下さいますようお願いいたします。

ご使用に当りましての注意事項

コンクリートカッターを使用する前には必ず取扱説明書を十分読み指定された用途以外の用途にはお使いにならないで下さい。

- 電源に接続する前にダイヤモンドホイールは使用説明に従って正しく、しっかりと締付けられているか確認して下さい。
- 切断材の上や下、また切断ライン上からコードは離れた位置にあることを常に確認して下さい。感電のおそれがあります。
- 切断作業はスイッチを入れ回転が完全に上昇してから行なって下さい。
- コンクリート、石材、タイルの切断時には必ず注水装置で水を流してご使用下さい。ダイヤモンドホイールの寿命を長持ちさせます。
- 電圧は銘板の表示と一致しているか必ず確認して下さい。100V用のモーターを200Vで使用されますとモーターを焼損するのみでなく、高速回転となり危険です。逆に低い電圧で使用しますと、力不足となります。
- 製品は大事に取扱って下さい。誤って落したり、ぶついたりした場合は異状の有無を確認した後御使用下さい。
- 運転中はダイヤモンドホイール、可動部には絶対に手を触れないで下さい。大変危険です。
- 感電事故を防止する為、漏電しゃ断機が設置されているか確認の上ご使用下さい。漏電しゃ断機は市販品をお買い求め下さい。
(立石電機 K 6 Y - B)
(定格電圧 AC - 100 V ・ 定格電流 15 A)
(定格感度電流 15 mA)
又ゴム手袋、ゴム長ぐつを着用いただければより安全に作業が出来ます。
- 安全な作業をする為には作業場はいつもきれいに整理をし、十分な照明が必要です。ちらかした作業場は事故のもとです。

- 作業場所には作業関係者以外は近づけないで下さい。特にお子様は危険です。
- 作業時の服装は身軽なもので行って下さい。ネクタイ袖口の開いた服装は機械の可動部に巻き込まれる恐れがあります。屋外の作業はゴム底の運動靴をはいて下さい。
- 電動工具はお子様の手の届かない所に保管し、湿度の高いところ、雨のかかるところ、直射日光のあたるところは避けて下さい。
- 調整用スパナ、レンチ、ドライバー類は使用後はすぐに外すようにして下さい。スイッチを入れる前には調整用スパナ、レンチ、ドライバー類が外してあるかをよく確認して下さい。
- さし込みプラグを電源にさし込む前にスイッチが切れていることを確認し、使用后、及び停電の際には、さし込みプラグを抜くように心掛けて下さい。
- 整備点検、部品交換の際は必ずスイッチが切れていることを確認し、さし込みプラグを電源より外して下さい。
- 運転中機械の調子が悪かったり、異常に気づいた時には直ちに使用を中止して下さい。
- 作業中は安全メガネをかけて目を保護して下さい。
ほこりの多い作業にはマスクが必要です。
- 安全で能率よく作業をしていただく為には、作業前の機械の点検と定期点検が必要です。点検はお買い求めの販売店、全国各地のリョービ電動工具販売店リョービ東和各営業所にお問い合わせ下さい。

●仕様

電圧..... 100V

電流.....13A

回転数..... 12000 R.P.M

最大切込深さ

100mmダイヤモンドホイール.....29mm

110mmダイヤモンドホイール.....34mm

125mmダイヤモンドホイール.....41.5mm

重量..... 2.7kg

回二重絶縁

※通常附属品としてダイヤモンドホイールの付かない仕様のものもあります。



通常附属品

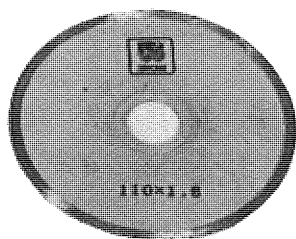

ダイヤモンドホイール
外径110mm・内径20mm

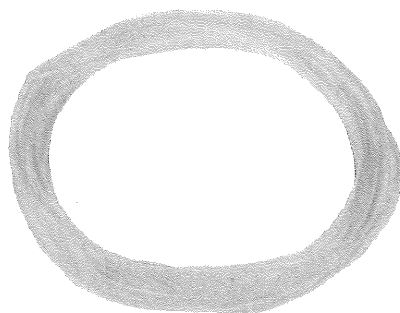

ビニールチューブ5m



ホースバンド

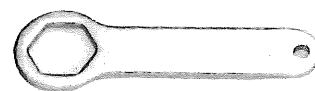

六角スパナ19mm



アダプター

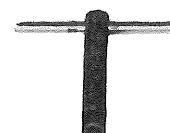

ボックススパナ(対辺9)

●用途

- コンクリート、石材、タイル、レンガ、瓦の切断、すじつけ。

●ご使用前に

まず差し込みプラグを電源につなぐ前に次の事項に注意して下さい。

- 必ず銘板に記載されている電圧でご使用下さい。
- 差し込みプラグを差し込む前にはスイッチが切れている状態か確認して下さい。

●スイッチ

- スイッチ操作はスイッチを引くと入り、離すと切れます。又スイッチを引いた状態で握り部の側面にあるストッパーボタンを押すとスイッチより指を離してもスイッチは入ったままになります。この場合再度スイッチを引くとストッパーボタンが外れスイッチは切れます。連続ご使用の場合はこのストッパーボタンをご利用下さい。

本機は、ダイヤモンドホイール専用設計されておりますので、ダイヤモンドホイール以外の工具は取付けしないで下さい。

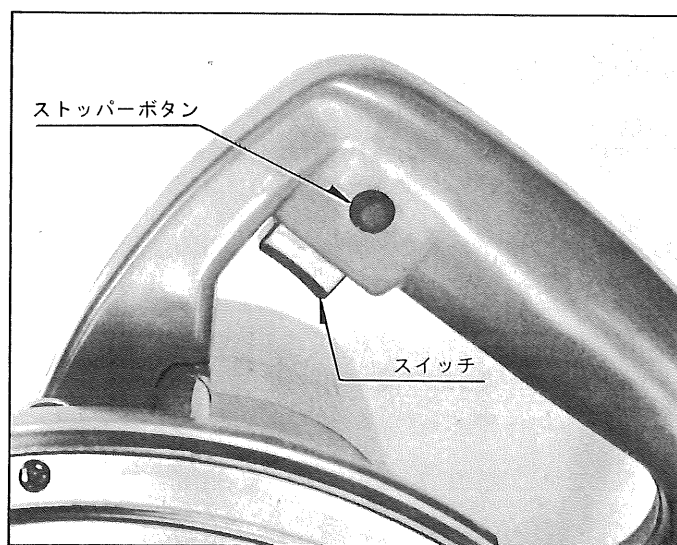

●切込み深さの調節

- 切込み深さ調節レバーをゆるめますと定盤が上下に移動します。
- お望みの切込み深さに位置を決め、切込み深さ調節レバーをしっかりと締付けて固定して下さい。
- 切込み深さ寸法は定盤面から出ているダイヤモンドホイールの寸法を測って決めます。

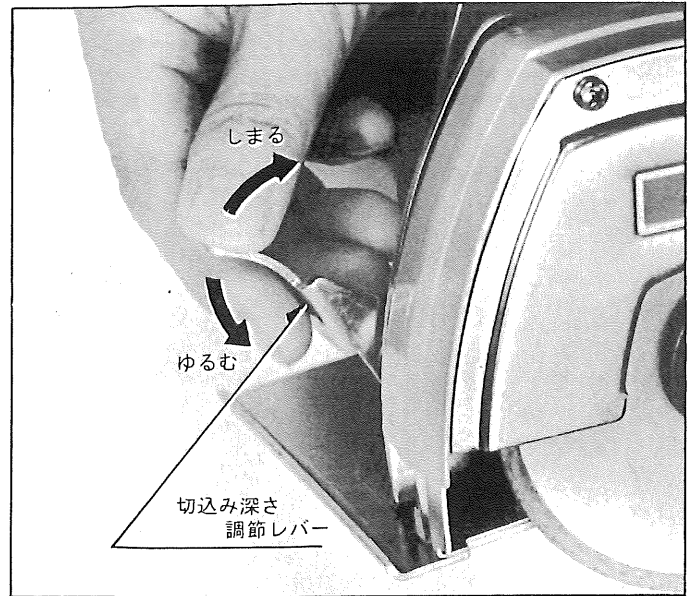

●注水装置の取付け方法

- コンクリート、石材、タイルの切断、すじつけには注水しながらご使用下さい。
- 水道のじゃ口にアダプターを差し込み、ホースバンドで締め付けた後、給水して下さい。
- ダイヤモンドホイールへの水量の調節は給水調節レバーで行って下さい。0の方向にレバーを倒せば水量は増加します。
- モーター内部に水が入りますと感電の原因となりますので十分注意願います。

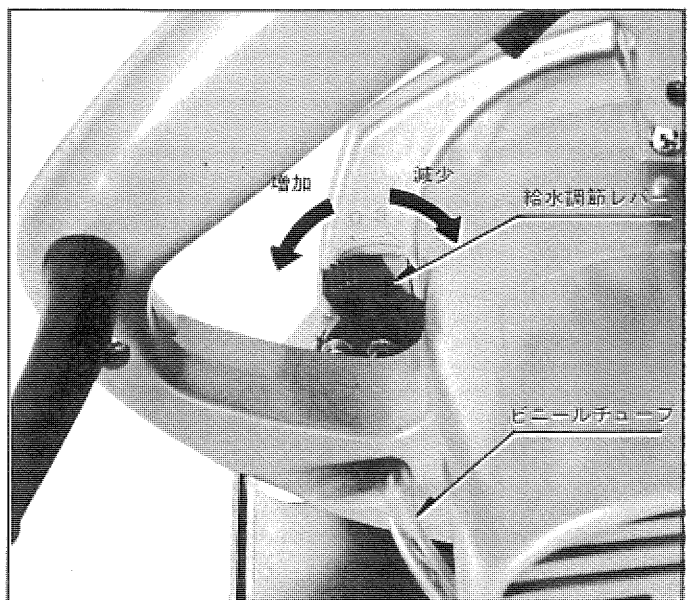
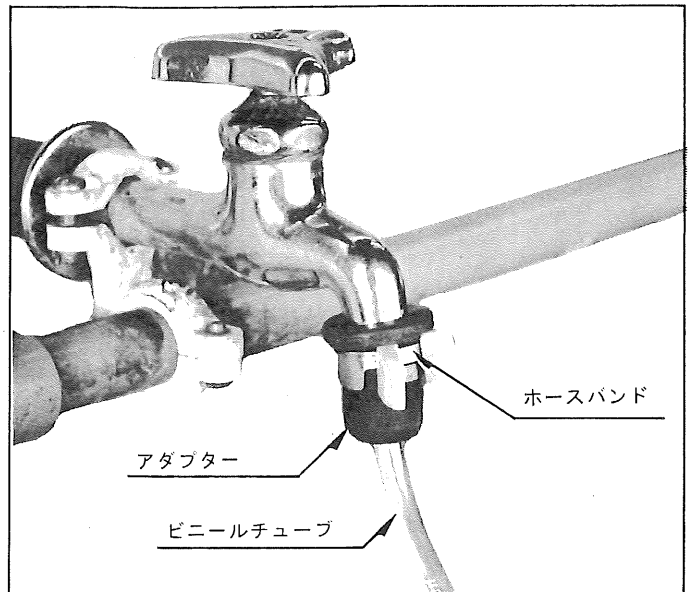

●ダイヤモンドホイールの の取付け・取外し

●取付け

- 万一の事故に備えて必ずさし込みプラグを電源から外し、注水を止めて行って下さい。
- ダイヤモンドホイール、外フランジ、六角ボルトの順で取付けます。
(ダイヤモンドホイールはリョービマークを上側にして取付けて下さい。)
- 六角ボルトは附属品のスパナとボックススパナで締付けます。
- 取外しは取付けの逆要領で行って下さい。

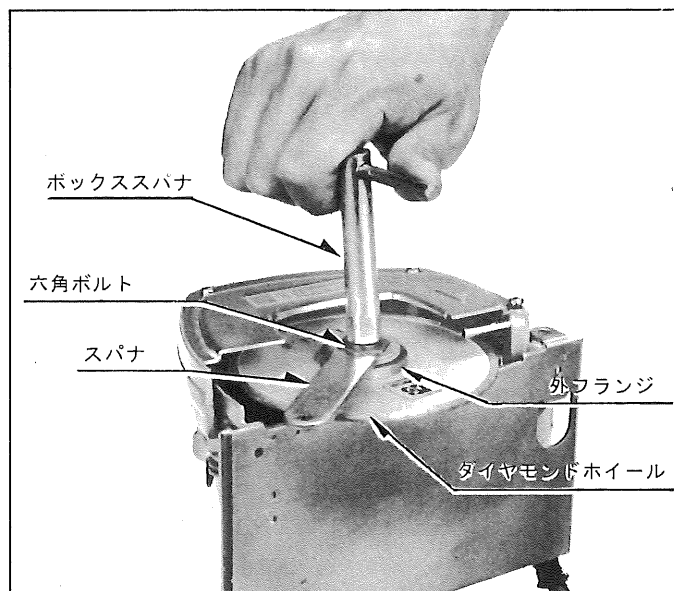

●切断要領

- 定盤先端の切断位置案内部をケガキ線に沿わせて加工して下さい。
- 切断する材料の上に定盤面をのせダイヤモンドホイールが材料に触れない状態でスイッチを入れます。
- ダイヤモンドホイールの回転が上り、一定の回転になりましたら定盤面を材料に密着させ、静かに前方に押し進めて下さい。
- 無理に力を加えますと、ダイヤモンドホイールを傷め、モーター焼損の原因となります。
- 硬い材料は切込み深さを数回に調節して加工して下さい。

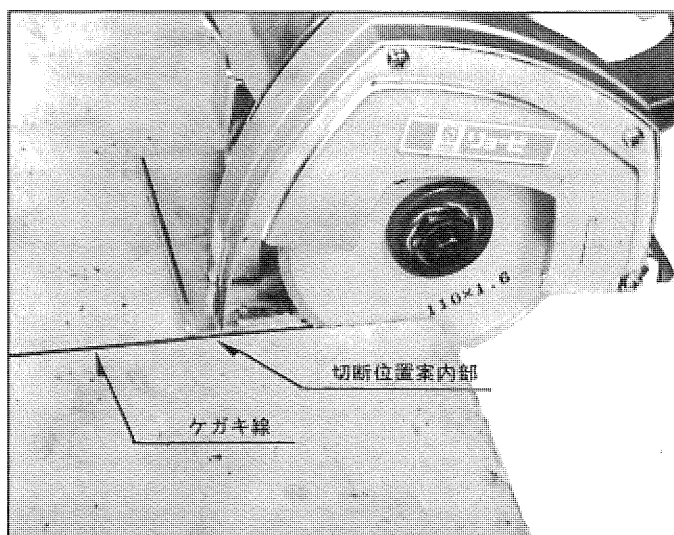
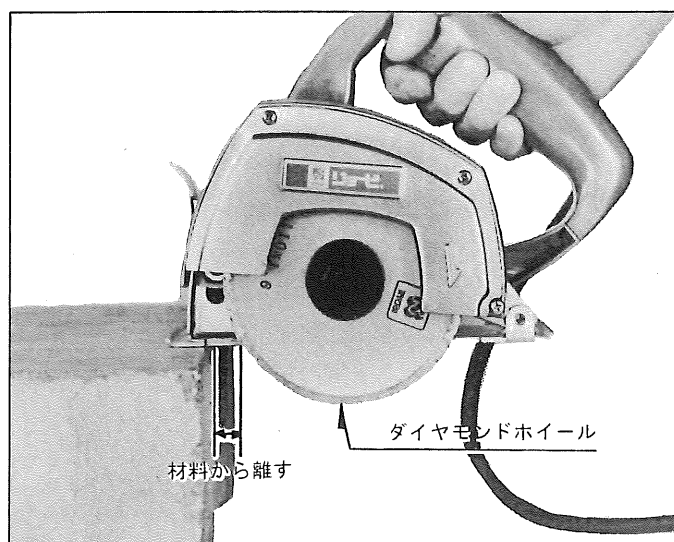

●特別附属品

- ベンチスタンド

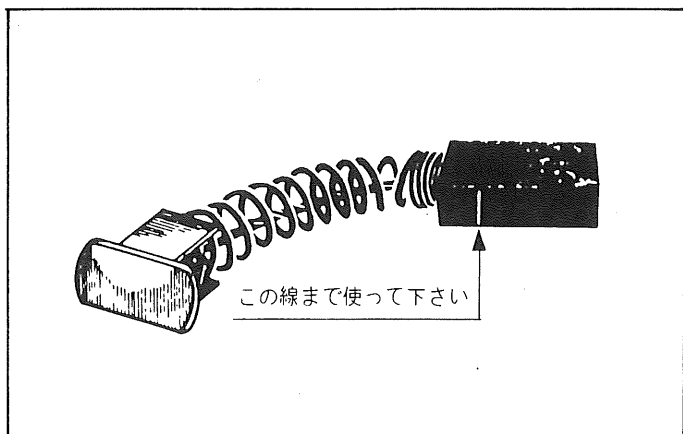
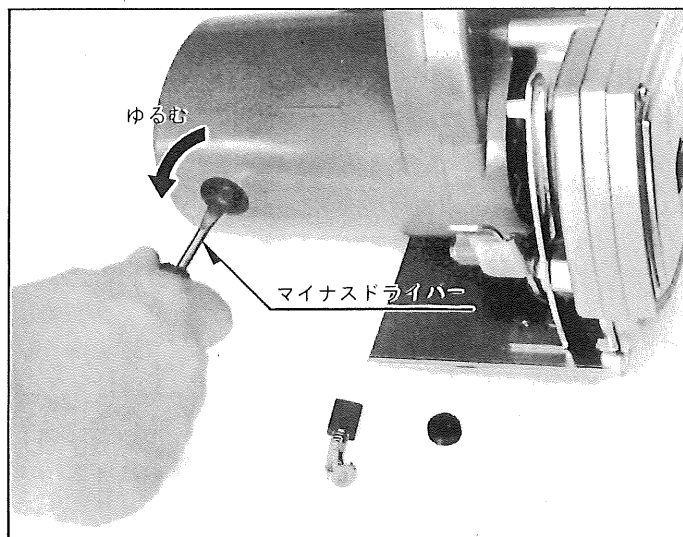

●使用後の手入れご注意

- カーボンブラシは全長の $\frac{1}{3}$ までご使用出来ますが、時々カーボンブラシを外して点検し、新しいカーボンブラシと交換して下さい。
短いカーボンブラシをそのまま使っておりますとモーター焼損の原因になることがあります。
- カーボンブラシはブラシキャップをマイナスドライバーで取外せば簡単に取出せます。



検査合格証

- この製品は、一貫した品質管理の基に組立てられ、厳密な検査に合格した製品です。

電気試験	機械検査	部品・包装
		

部品ご入用、故障の場合、その他取扱い
上ご不明の点があった場合にはご遠慮な
く全国各地のリョービ電動工具販売店、
リョービ東和各営業所にお問い合わせ下
さい。

※改良のため製品仕様が変わる事があります。

発売元



リョービ東和 株式会社

〒464 名古屋市千種区春岡通り7の49
電話(052)761-5111

製造元



リョービ 株式会社

〒726 広島県府中市目崎町762
電話(0847)41-4111