

ホームグラスカッター

取扱説明書 EKN-14



ご使用前に本取扱説明書をよくご覧の上ご使用くださるようお願いいたします。

安全に注意して、正しくご使用いただくために…

使用前は

- 機械の各部の点検を行い、ネジ類のゆるみや欠品がないか、特にナイロンコード・ドラムの締付に注意して下さい。
- 機械をよく清掃して下さい。特に燃料タンクの蓋とそのまわりやエアクリーナを十分に清掃して下さい。

燃料について

- 燃料は引火しやすいので特に注意して下さい。燃料の補給や手入れをしているときは、絶対にタバコを吸ったり、火気を近づけないようにして下さい。
- 燃料はこぼさないように補給します。こぼれた時には十分にふき取って下さい。
- 燃料の補給は、必ずエンジンを停止し、冷えてから補給します。エンジンの回転中や、運転して暖まっている時は補給しないで下さい。

使用中は

- エンジンの排気ガスは有害ですから、吸わないように換気に注意して下さい。室内では運転しないで下さい。
- 作業はきちんとした服装で行なって下さい。特に回転しているナイロンコードには注意して、手足などを近づけないで下さい。
- エンジンかまを始動したり、運転する場合、子供や関係のない人、動物などは遠ざけてから一人で操作して下さい。
- 操作桿は手でしっかり握り、両足には平均に体重がかかるよう適当に開いて使用して下さい。
- エンジンかまを使用している人に近づく時は、エンジンが停止したことを確認してからにして下さい。

使用后は

- 調整や点検は、エンジンを停止し、冷えてから行って下さい。
- 作業後は、気化器内の燃料をなくすため、燃料コックを閉じエンジンが止まるまで運転します。
- 燃料を入れたままエンジンかまを保管しないで下さい。10日以上使用しないときは気化器と燃料タンクの燃料を抜き取り、各部を清掃し安全な場所に移し、エンジンが充分冷えてから保管して下さい。

1. 仕様

	長さ×幅×高さ	cm	127×63×26 (左手ハンドル, 安全板付)
	重 量	kg	4.6 (ナイロンコード, 吊バンドを除く)
エンジン	形 式		空冷2サイクル単シリンダ
	排 気 量	cc	13.8
	最 高 回 転 数	r. p. m	8,500
	気 化 器		フロート式
	スパークプラグ		NGK BM-6A
燃料	混 合 比		(ガソリン) 25 : 1 (2サイクル専用オイル)
	燃料タンク容量	ℓ	0.3
草刈装置	操作桿長さ	cm	100.5
	ナイロンコード		φ2mm (長さ5m巻)
	防 振 装 置		内蔵防振形

2. 各部の名称

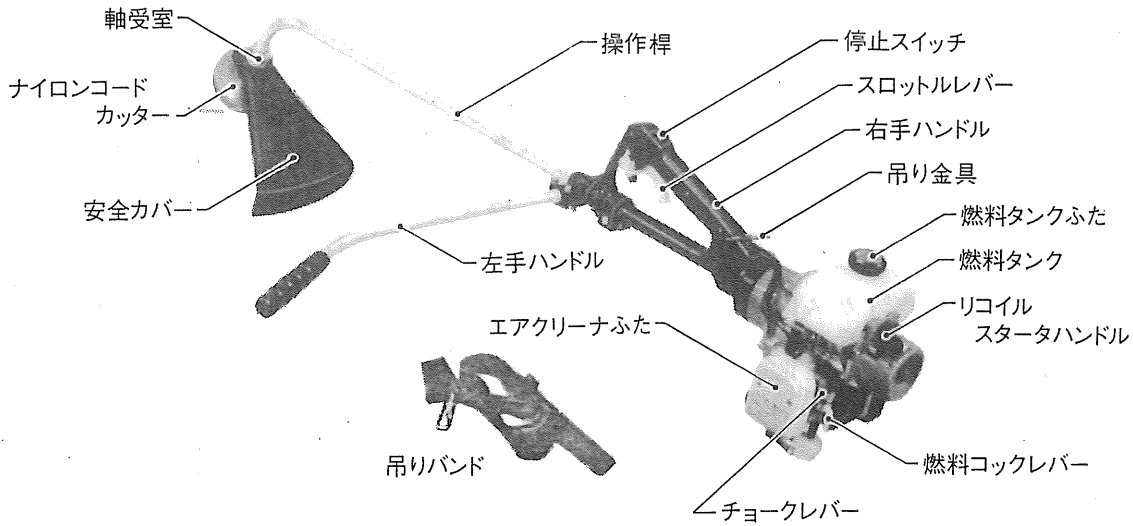

〔組立完了の状態〕

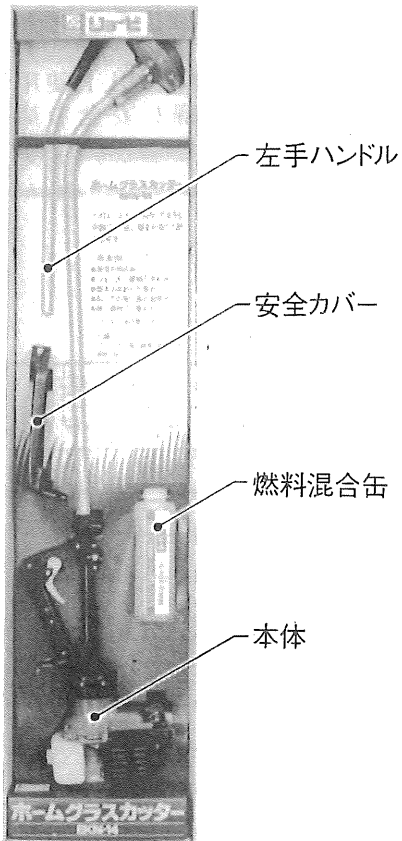

〔梱包状態〕

3. お使いになる前に

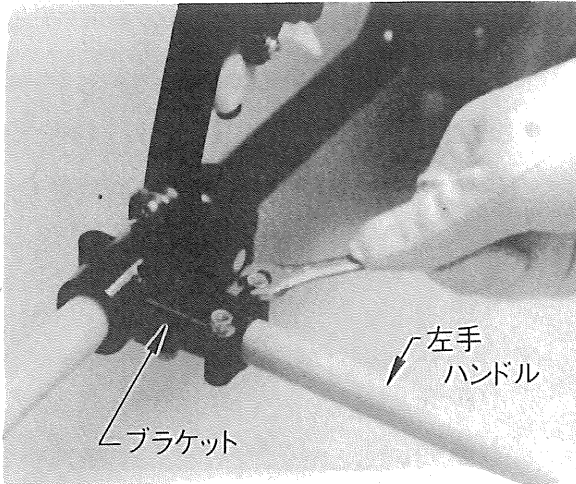

左手ハンドルをブラケットにしっかりとさし込み、2本のボルトでしっかりと固定して下さい。(附属のスパナをご使用下さい)

左手ハンドルの先端のまがりがエンジン側に向くように取り付けます。

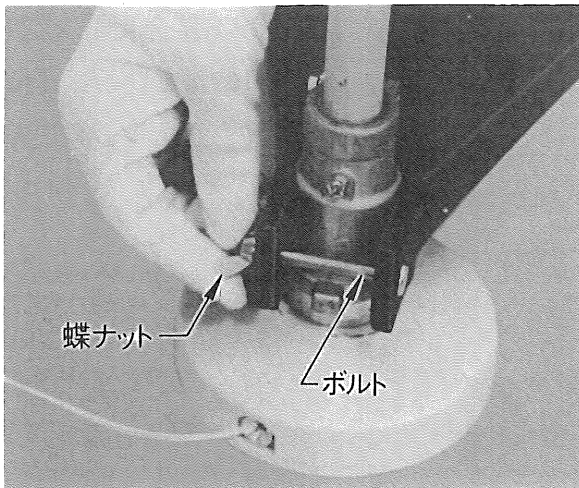

安全カバーの蝶ナットをゆるめボルトを抜きとり、安全カバーを軸受室にはめこみます。この時、安全カバーに切つてある溝の部分と軸受室の突起部分がしっかりと合わさっていることを確認して下さい。

ボルトをさし込み蝶ナットでしっかりと固定します。

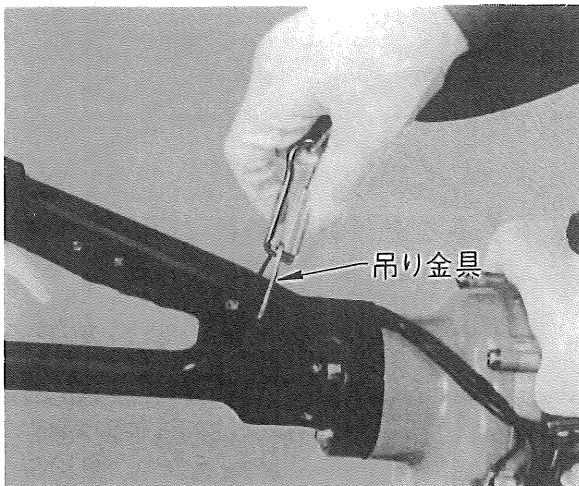

吊りバンドの金具を本体の吊り金具に取り付けます。

※これで組立は完了です。

4. 使用燃料について

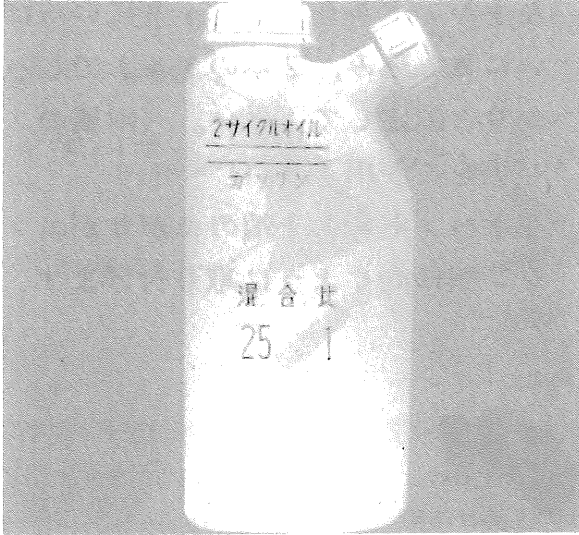

- 使用燃料はガソリンと2サイクル専用オイルの混合燃料です。
- 混合割合は、ガソリン25に対し2サイクル専用オイル1の割合です。
- 付属品の混合器を使われる場合は写真のように、まず下の線までガソリンを入れ、次に上の線までオイルを加え、よく振って混合して下さい。

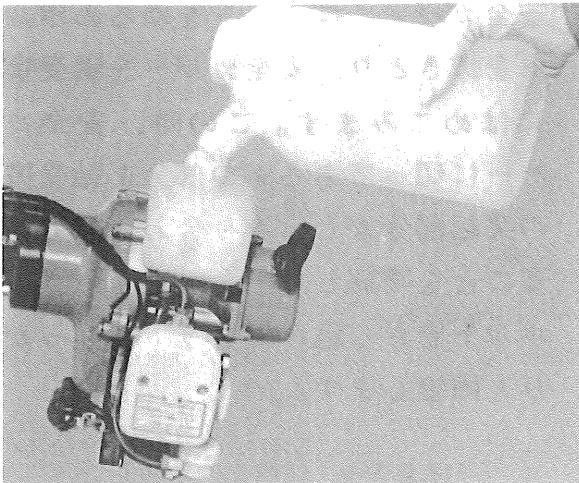

- 給油は左図のように混合器の給油口を燃料タンクの給油口に確実に入れてから、ゆっくりと入れて下さい。

燃料に関する注意事項

- 燃料は引火しやすいので、火気は絶対に近づけないようにして下さい。
- 余った燃料は密閉した容器に入れ、火気がなく陽の当たらないところに保存して下さい。（長期間又は、大量に保存することは極力避けて下さい）
- ガソリンスタンド等で燃料をお買い求めになる時は「25：1の2サイクル用混合燃料」と必ず指定して下さい。（それ以外の燃料はエンジン不調の原因となりますので注意して下さい）

5. エンジンのかけ方

イクル
、
付し 2
です。
場合は
までガ
までオ
合して

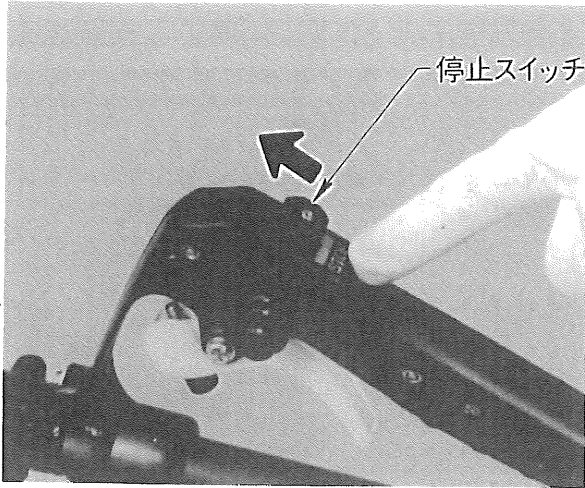

停止スイッチを矢印の方向に押しあげます。

の給油
確実に
れて下



燃料コックレバーが真下に向くまでまわし、燃料コックを〔開〕の状態にします。

い。
に保存
い)
イクル
不調の

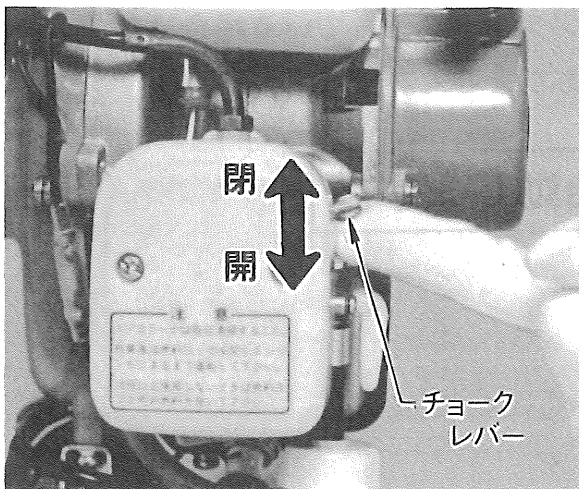

チョークレバーを上方に押しあげ、チョークを〔閉〕の状態にします。

(チョークレバーを下方にたおすとチョークは〔開〕の状態になります。)

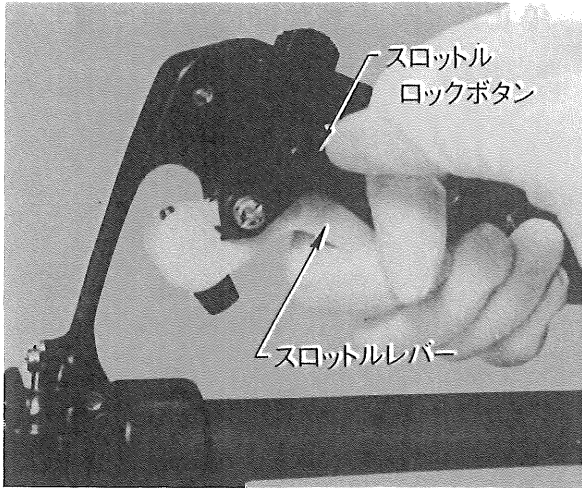

スロットルレバーを握り，スロットルロックボタンを押したままでスロットルレバーを離し，スロットルレバーをロックします。

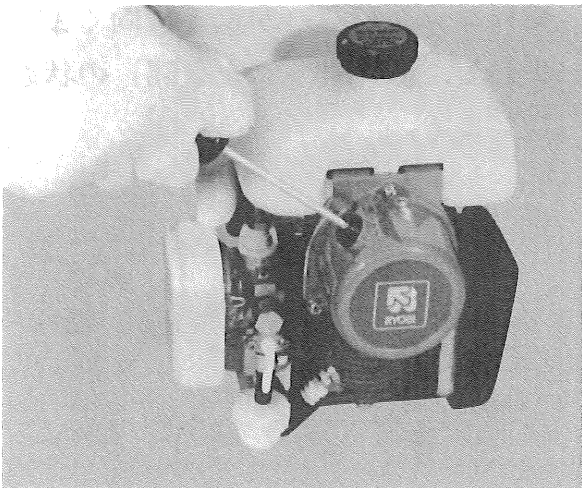

リコイルスタータを数回軽く引いて燃料の吸い込みを行い，さらに強く引きますとエンジンが始動します。エンジンが始動したら，チョークレバーを徐々に〔開〕にもどします。スロットルレバーのロックを外し（スロットルレバーを軽く握りますとロックが外れます）低速で3～5分位暖機運転を行って下さい。

★エンジンを停止した直後のようにエンジンが暖まっている場合は，チョークとスロットルロックの操作は必要ありません。

機械をしっかり押えて始動します。

6. エンジンのとめ方

コット
でスロ
トルレ

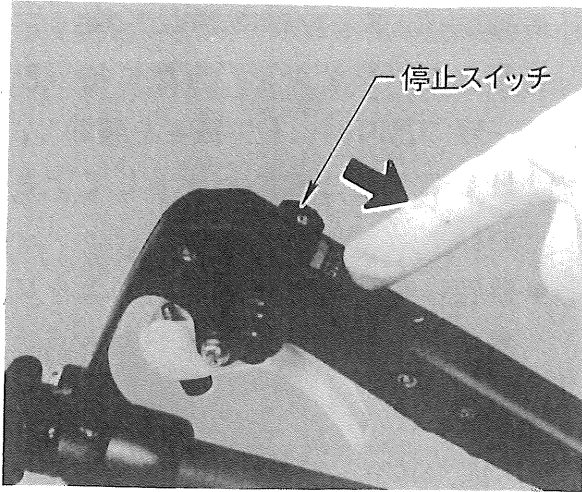

スロットルレバーをもどし、エンジンの回転が下がったら、停止スイッチを〔STOP〕の方向に引くと停止します。

いて
強く
ます。
クレ
ます。
（ス
とロ
5分位



エンジン停止後は必ず燃料コックレバーを水平位置にもどし、燃料コックを〔閉〕の状態にして下さい。

フォー

7. 正しい使い方



- 吊りバンドを左肩にかけて下さい。
- 左右のハンドルを、自然に持った状態で吊りバンドの長さを調節し、最も楽なところにセットして下さい。
- 自然に身体のをまわりを回すように楽な姿勢で草を刈って下さい。

イ. 目

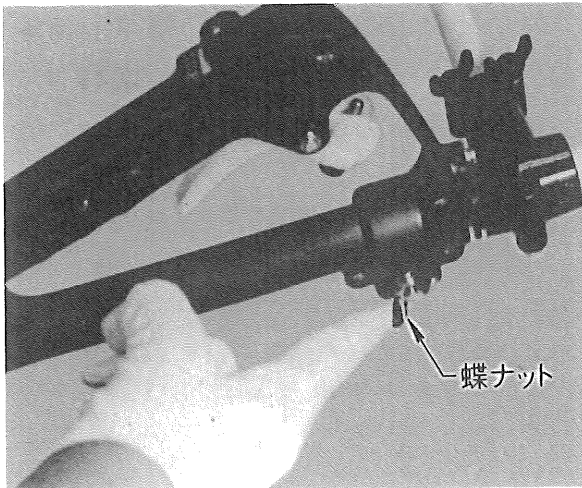

- 左の写真のように蝶ナットをゆるめると操作桿はまわり、締めると固定されます。
- 操作桿を回すことによってナイロンコードが草に当たる角度を自由に調整することができます。
- 草を刈るさまざまな場面によって自由に使いわけをして下さい。

ロ.

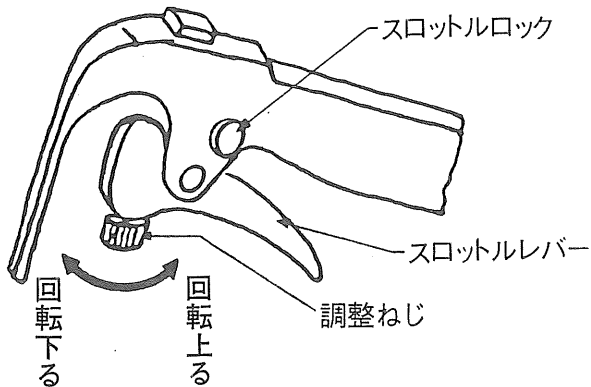

- このスロットルレバーは、レバー下側の調整ねじを調節することによってエンジン回転を調整し、一定の回転を保ったまま使用できます。
- 草の状態に合わせて適当なエンジン回転にセットして使ってください。

ハ.



©

8. 草の刈り方のいろいろ(例)

イ. 基本的な草の刈り方

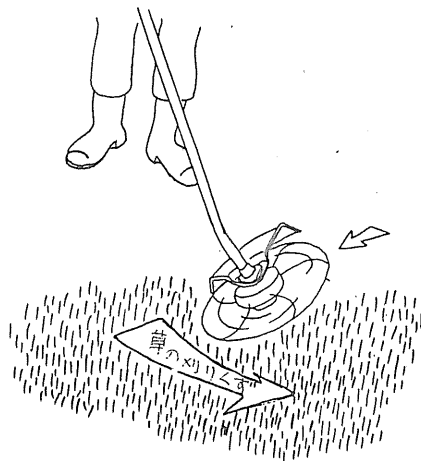

- 左図のようにナイロンコードドラムを左から右へ送るように草を刈って下さい。

ロ. コンクリートやアスファルト(道路など)のへり、ふちの草を刈る場合

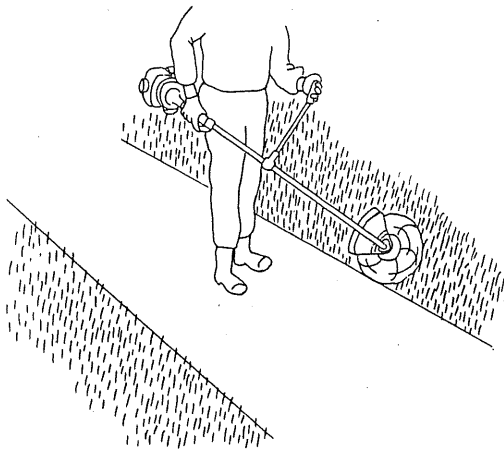

- 左図のようにナイロンコードドラムを地面に対して直角にしてコンクリートやアスファルトのへり沿いに操作桿を手前から前方へ押し出すようにして草を刈って下さい。
- ナイロンコードドラムが地面に対して直角になる位置で(操作桿の蝶ナットをきつく締め)固定して使うと便利です。

ハ. 草を根元からすっかり取り除く場合、刈る草のまわりに小さな木や花がある場合

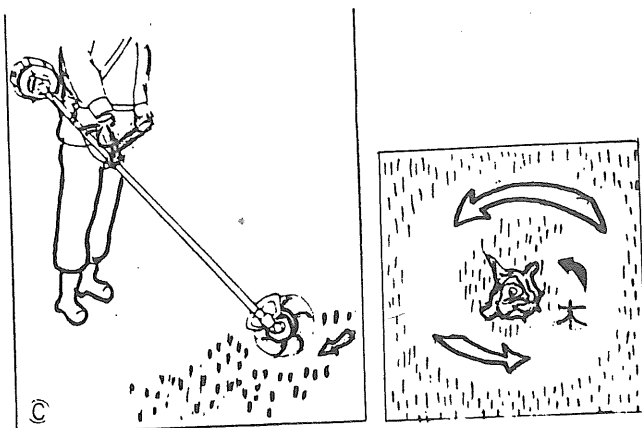

- 左図のようにナイロンコードドラムを右下に30度程傾け、左上から右下へ操作桿を軽く振り降すようにして草を刈って下さい。
- 細くて小さな木などは、ナイロンコードでも傷がついたり、切れたりすることがありますので、それらを刈らずに残しておく場合は十分に注意して操作して下さい。

二. 広い面積の草を短時間で刈る場合



- 左図のようにナイロンコードドラムを水平にして操作桿を左右に振るようにして使って下さい。この場合、刈った草がさまざまな方向に飛散し易いので安全には充分注意して使って下さい。(防護用のメガネやマスクを着用するようして下さい。)

ホ. チリやゴミなどの清掃

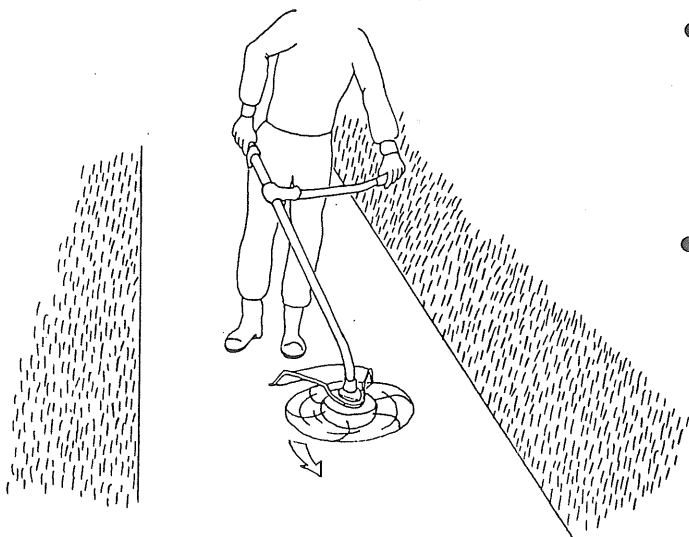

- 左図のようにナイロンコードが回転して起きる風を利用してチリやゴミなどを吹き飛ばすように操作して下さい。
- この場合、ナイロンコードは約20cmの長さに伸ばして使って下さい。

いろいろな場面や状況に応じて、ご自分に最も合った操作方法で、快適な草刈りを楽しんで下さい。

9. ナイロンコードの調整方法

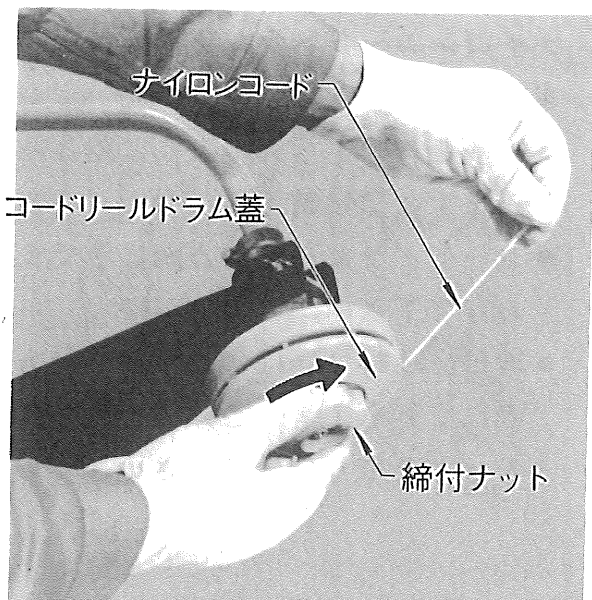

ナイロンコードの長さの調整

- 締付ナットを2回転ほどゆるめま
す。(このナットは逆ネジになっ
ていますので、時計方向にまわす
とゆるみます。)
- ナイロンコードを10cmほどの長さ
に引き出します。
- ナイロンコードを長く引き出しす
ぎた時はコードリールドラム蓋を
矢印の方向にまわして下さい。
コードがひっこみます。
- 調整がすみましたら、締付ナット
を反時計方向にまわして締付けて
下さい。

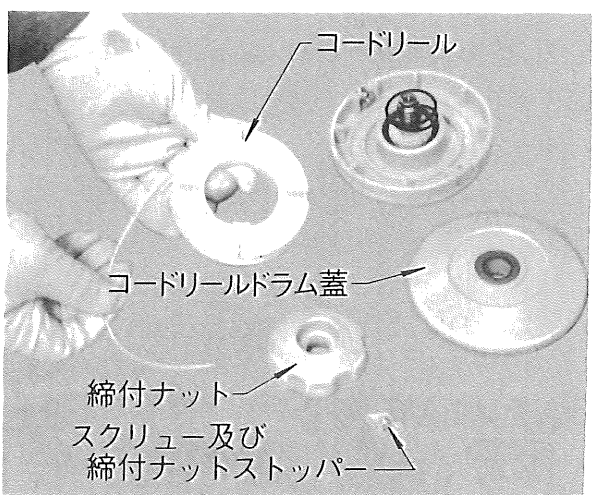

新しいナイロンコードの組付け方法

- スクリューをゆるめ、締付ナット
ストッパを外します。
- 締付ナットを外します。(逆ネジ)
- コードリールを取り出してコード
の端を固定孔にさし込み図示の方
向に巻きます。
- 外した逆の順序で組付けて下さい。

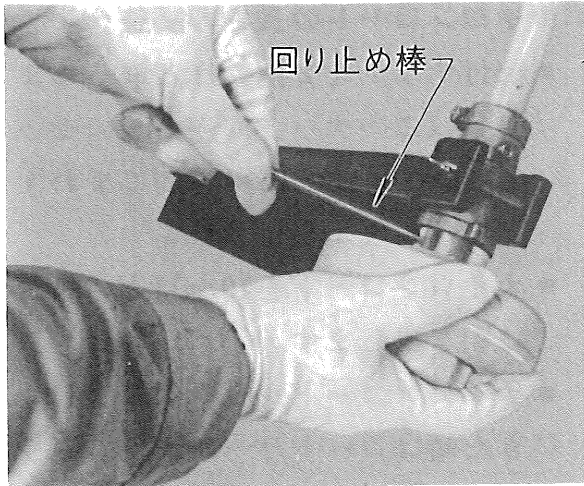

ナイロンコードドラムを本機からは ずす時

- 回り止め棒を写真のように差し込みます。(付属工具)
- コードドラムを時計方向に手でまわわして下さい。(逆ネジ)
- 取付ける時は同様にして反時計方向にまわします。この場合両手でしっかり取り付けて下さい。



- ナ
ジ
さい
- ナ
を



10. 作業中の注意

からは

息し込

手でまわ

時計方

手で



- 各部のボルト，ナット類のゆるみに注意して下さい。
- 各部の調整，点検等の時は必ずエンジンを停止して行って下さい。
- 作業時には，人(特に子供)等を近づけないよう充分注意して下さい。
- 長時間の高速運転や，空ぶかしはエンジンにとっては良くありませんので出来るだけ避けて下さい。

- ナイロンコードの長さが短かすぎると作業能率が悪く，又長すぎるとエンジンに負担がかかりますので，常に10cm位の長さに保つように心掛けて下さい。
- ナイロンコードの先端がササクレたり細くなった時は寿命ですから，先端を切除して正しい長さでご使用下さい。



- ナイロンコードカッターによるかん木，ブッシュの刈り取り作業は能率が悪く，エンジンかまには適しておりませんので極力避けて下さい。

11. 日常の点検と整備

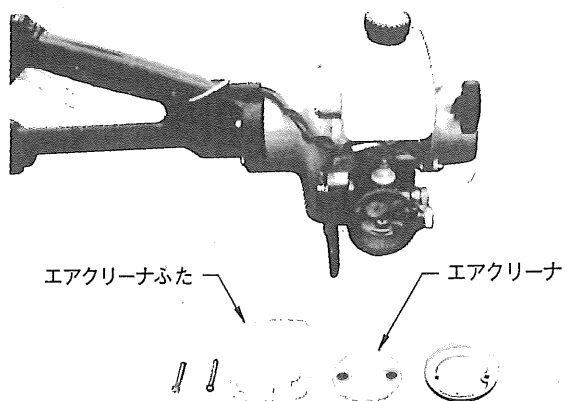

- エアクリーナが汚れていると、エンジンがかからなかったり、回転が上がらなくなることがありますので、エアクリーナはいつも清掃しておくようにして下さい。
- エアクリーナをガソリンで軽く洗い、乾かしてから取り付けて下さい。

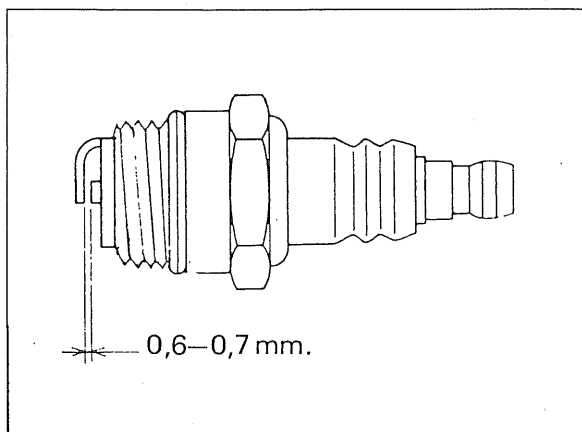

- スパークプラグの両極間隙は0.6～0.7mmです。広がりすぎたり、狭すぎたりしている場合には調整して下さい。
- 汚れたり、すすがつまったりしている場合はきれいに掃除してから取り付けて下さい。

使用後の注意事項

- 使用後は必ず燃料コックを閉じて下さい。
- 10日以上使用されないときは、燃料タンク内の燃料を抜き取って下さい。又、燃料コックを閉じ、エンジンが止まるまで運転し気化器内の燃料も、なくしておくようにして下さい。
- エンジンが十分に冷えてから安全なところに保管して下さい。

修理のご相談はお求めの販売店へ

検査合格証

- この製品は、一貫した品質管理の基に組立てられ、厳密な検査に合格した製品です。



部品ご入用、故障の場合、その他取扱い
上ご不明の点があった場合にはご遠慮な
く全国各地のリョービ電動工具販売店、
リョービ東和各営業所にお問い合わせ下さ
い。

※改良のため製品仕様がかわる事があります。

発売元



リョービ東和株式会社

RYOBI

〒464 名古屋市千種区春岡通り7の49
電話(052)761-5111

EKN-14-0

8205 530 (€)