

電動彫刻刀 DC-501

取扱説明書

保証書付

もくじ

■安全上のご注意	1～6
■各部の名称・仕様	6
■付属品・用途・別販売品	7
■操作方法	8～10
■保守と点検	11～12
■保証書	裏表紙

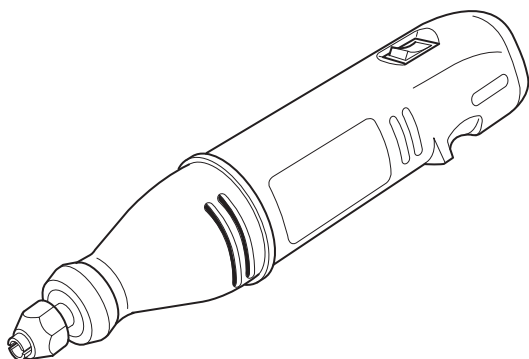

 二重絶縁

このたびは、本製品をお買い上げいただきありがとうございます。
ご使用前に必ずこの取扱説明書を最後までよくお読みいただき、使用上の注意事項、
本製品の能力、使用方法など十分ご理解のうえで、正しく安全にご使用くださるよう
お願いいたします。また、この取扱説明書は大切にお手元に保管してください。

安全上のご注意

- 火災、感電、けがなどの事故を未然に防ぐために、次に述べる「安全上のご注意」を必ず守ってください。
 - ご使用前に、この「安全上のご注意」すべてをよくお読みのうえ、指示に従って正しく使用してください。ご使用上の注意事項は「⚠ 警告」と「⚠ 注意」に区分していますが、それぞれ次の意味を表します。
 - ⚠ 警告：誤った取扱いをしたときに、使用者が死亡または重傷を負う可能性が想定される内容のご注意。
 - ⚠ 注意：誤った取扱いをしたときに、使用者が傷害を負う可能性が想定される内容および物的損害のみの発生が想定される内容のご注意。
- なお、「⚠ 注意」に記載した事項でも、状況によっては重大な結果に結びつく可能性があります。いずれも安全に関する重要な内容を記載していますので、必ず守ってください。「⚠ 警告」・「⚠ 注意」以外に製品の据付け、操作、メンテナンスなどに関する重要な注意事項は「⚠」にて表示しています。安全上の注意事項と同様必ず守ってください。
- 「電動工具」は、電源式（コード付き）電動工具を示します。
 - お読みになった後は、お使いになる方がいつでも見られる所に必ず保管してください。
 - 他の人に貸出す場合は、一緒に取扱説明書もお渡しください。

警告

A) 作業環境

1. 作業場は、十分に明るくし、いつもきれいに保ってください。
 - ・ ちらかった暗い場所や作業台は、事故の原因となります。
2. 可燃性の液体・ガス・粉じんのある所で使用しないでください。
 - ・ 電動工具から発生する火花が発火や爆発の原因になります。
3. 使用中は子供や第三者を作業場に近づけないでください。
 - ・ 注意が散漫になり、操作に集中できなくなる可能性があります。
4. 十分な、防じん対策や飛散防止対策をしてください。
 - ・ 特に、人体に有害な成分を含む材料を加工するときは、注意してください。
5. アスベスト（石綿）周辺の環境下（除去作業含む）で使用しないでください。
 - ・ アスベストは、人体に肺がん等の重大な健康被害を発症させる物質です。

B) 電気に関する安全事項

1. 電源プラグは、電源コンセントに合ったものを使用してください。電源プラグを改造したり、アースした電動工具と一緒にアダプタプラグを使用したりしないでください。
 - ・ 改造していない電源プラグと適切な電源コンセントを使用すれば、感電のリスクが低減されます。

警告

2. パイプや暖房器具、電子レンジ、冷蔵庫の外枠などアースされているものに身体を接触させないようにしてください。
 - ・身体がアースされたものと接触した場合、感電するおそれがあります。
 3. 電動工具は、雨ざらしにしたり、湿った、またはぬれた場所で使用したりしないでください。
 - ・電動工具内部に水が入り、感電するおそれがあります。
 4. 電源コードを乱暴に扱わないでください。
 - ・電源コードを持って電動工具を運んだり、電源プラグを抜くために引っ張ったりしないでください。
 - ・電源コードを熱、油、角のあるところや動くものに近づけないでください。電源コードが損傷したり、からまって感電するおそれがあります。
 5. 屋外で使用する場合、屋外使用に適した延長コードを使用してください。
 - ・屋外使用に適した延長コードを使用すれば、感電のリスクが低減されます。
 6. 電動工具を湿った場所で用いることが避けられない場合、電動工具を接続する電源が労働安全衛生規則や電気設備に関する技術基準などに規定された感電防止用の漏電しゃ断装置（RCD）を備えていることを確認してください。
 - ・漏電しゃ断装置を使用することで、感電のリスクは低減されます。
 7. ぬれた手で電源プラグに触れないでください。
 - ・感電するおそれがあります。
- C) 作業者に関する安全事項
1. 油断しないで十分注意して作業してください。
 - ・電動工具を使用する場合は、取扱方法、作業の仕方、周りの状況など十分注意し、常識を働かせて慎重に作業してください。
 - ・疲れていたり、アルコールまたは医薬品を飲んでいたりする場合は、電動工具を使用しないでください。
 - ・一瞬の不注意が深刻なけがや事故を招きます。
 2. 安全保護具を使用してください。
 - ・作業時は、常に保護めがねを使用し、必要に応じて、防じんマスク、すべり防止安全靴、ヘルメット、耳栓（イヤマフ）などを着用することで、けがや事故が低減されます。
 - ・足元が滑りやすいところで作業する場合は、滑り止めのついた履物を着用してください。
 3. 電源につないだ状態でスイッチに指をかけて電動工具を運ばないでください。電源プラグを電源コンセントにさし込む前にスイッチがオフになっていることを確かめてください。
 - ・スイッチに指をかけて運んだり、スイッチがオンの状態で電源プラグを電源コンセントにさし込んだりすると、電動工具が意図せず始動し、けがや事故を引き起こすおそれがあります。

警告

4. 電動工具の電源を入れる前に、調整キーやレンチなどは、必ず取外してください。
 - ・電源を入れたときに、取付けたキーやレンチなどが回転してけがや事故のおそれがあります。
5. 無理な姿勢で作業をしないでください。
 - ・常に適切な足元およびバランスを維持することで予期しない状況でも適切に操作することができます。
6. だぶだぶの衣服やネックレスなどの装身具は着用せず、きちんとした服装で作業してください。髪、衣服、手袋は回転部分に近づけないでください。長い髪は、帽子やヘアカバーなどで覆ってください。
 - ・回転部に巻き込まれるおそれがあります。
7. 集じん装置が接続できるものは接続して使用してください。
 - ・集じん装置を使用することで粉じんの人体への影響を軽減できます。
8. 電動工具を使い慣れていても、安全性に注意して作業をしてください。
 - ・不注意な行動は、重大な傷害を引き起こすおそれがあります。

D) 電動工具の使用と手入れ

1. 無理して使用せず作業に合った電動工具を使用してください。
 - ・安全に能率よく作業するために、電動工具の能力に合った負荷で作業してください。
 - ・小型の電動工具やアタッチメントは、大型の電動工具で行なう作業には使用しないでください。
2. スイッチに異常がないか点検してください。
 - ・スイッチで始動および停止ができなくなった電動工具は使用しないでください。直ちに使用を止め、お買い上げの販売店に修理をご相談ください。そのままの状態で使用を続けるとけがや事故の原因となるおそれがあります。
3. 意図しない電動工具の始動を防ぐために、次の場合はスイッチを切り、電源プラグを電源コンセントから抜いてください。電動工具が意図せず始動するリスクを低減することができます。
 - ・電動工具の調整や刃物、砥石、ビットなどの付属品を交換する場合
 - ・保管、または修理する場合
 - ・その他危険が予想される場合
4. 使用しない電動工具は、乾燥した場所で、子供の手の届かない安全な所、または鍵のかかる所に保管してください。また、電動工具の操作に不慣れな方には電動工具を使用させないでください。
 - ・電動工具に不慣れな方が使用するとけがや事故の原因となるおそれがあります。

警告

5. 電動工具、付属品および先端工具は適切に保管し、使用前には必ず点検してください。
 - ・可動部分の芯ずれおよび位置調整、締付け状態、部品の破損、取付け状態、その他運転に影響を及ぼす全ての箇所や機能に異常がないか確認し、異常がある場合は、ご使用前に修理してください。
 - ・保守が不十分な場合、けがや事故の原因になります。
 - ・破損した保護カバー、その他の部品交換や修理は、取扱説明書の指示に従ってください。取扱説明書に指示されていない部品交換や修理は、お買い上げの販売店に依頼してください。
6. 先端工具は、鋭利できれいな状態を保ってください。
 - ・先端工具を適切に手入れすることで、円滑な作業と容易な操作ができます。
7. 電動工具、付属品、アタッチメント、先端工具類は、作業条件や実施する作業に合わせて、それらの取扱説明書に従ってご使用ください。
 - ・指定された用途以外に使用すると、事故や故障の原因になります。
8. 正しい付属品やアタッチメントを使用してください。
 - ・この取扱説明書、および当社カタログに記載されている付属品やアタッチメント以外のものを使用すると、けがや事故の原因となるおそれがあるので使用しないでください。
9. 握り部は、常に乾かしてきれいな状態に保ち、油やグリスなどが付かないようにしてください。
 - ・握り部が滑ると、電動工具の安全な取扱いまたは、制御を妨げるおそれがあります。
10. 材料を加工する工具では、材料をしっかりと固定してください。
 - ・材料を固定するために、クランプや万力などを使用してください。手で保持するより安全で、両手で電動工具を使用できます。
11. 損傷した部品がないか点検してください。
 - ・異常・故障時には、直ちに使用を中止してください。
 - そのまま使用すると発煙・発火、感電、けがや事故に至るおそれがあります。
 - ＜異常・故障例＞
 - ・電源コードや電源プラグが異常に熱い。
 - ・電源コードや延長コードに深いキズや変形がある。
 - ・コードを動かすと、通電したりしなかったりする。
 - ・焦げくさい臭いがする。
 - ・ビリビリと電気を感じる。
 - ・スイッチで始動、及び停止操作できない。
 - ・スイッチを入れても動かない。等
 - すぐに電源プラグを抜いてお買い上げの販売店に点検、修理を依頼してください。
12. 極端な高温や低温の環境下では十分な性能を得られません。

警告

E) 整備

1. 電動工具は、専門家による純正部品だけを用いた修理により安全性を維持することができます。お買い上げの販売店に修理を依頼してください。
 - ・修理の知識や技術のない方が修理すると、十分な性能を発揮しないだけでなく、事故やけがのおそれがあります。
2. 本製品は、該当する安全規格に適合しているため改造しないでください。

電動彫刻刀ご使用に際して

先に電動工具として共通の警告・注意事項を述べましたが、電動彫刻刀をご使用の際には、さらにつぎに述べる警告・注意事項を守ってください。

警告

1. 使用電源は銘板に表示してある電圧で使用してください。
 - ・表示を超える電圧で使用しますと、モーターの回転が異常に高速となったり、異常発熱により、けがや事故、火災の原因となります。
2. 作業中は、振動部や刃物に手や顔を近づけないでください。
 - ・けがや事故の原因になります。
3. 使用中、製品の調子が悪かったり、異常音がしたときは、直ちにスイッチを切って使用を中止し、お買い上げの販売店に点検、修理を依頼してください。
 - ・そのまま使用していると、けがや事故の原因になります。
4. 誤って落としたり、ぶつけたときは、刃物や本体などに破損や亀裂、変形がないことをよく点検してください。
5. 絶対に分解したり修理・改造しないでください。
 - ・発火したり、異常作動してけがや事故の原因になります。

注意

1. 刃物は、取扱説明書に従って確実に取付けてください。
 - ・確実にないと、はずれたり、けがや事故の原因になります。
2. 切削直後の刃物は高温になっているので、触れないでください。
 - ・やけどの原因になります。
3. スwitchを入れたまま、台や床などに放置しないでください。
 - ・けがや事故の原因になります。

騒音について

ご使用に際し、周囲に迷惑をかけないように、各都道府県などの条例で定める騒音規制値以下でご使用になる必要があります。必要に応じてしゃ音壁を設けるなどしてください。

二重絶縁について

二重絶縁とは、電気回路と使用者の間が異なる2つの絶縁物により絶縁され、感電に対する安全性が高くなった構造を言います。このためアース（接地）する必要がありません。

この取扱説明書は、大切に保管してください。

各部の名称・仕様

●各部の名称

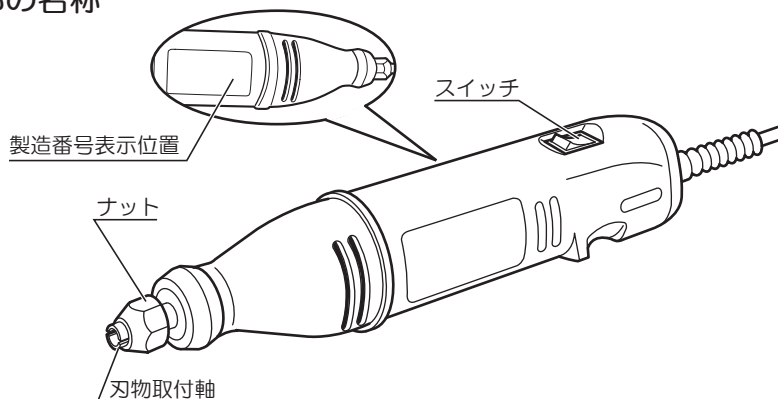

●仕様

- ・電源 …………… 単相・交流 100V 50/60Hz
- ・定格電流 …………… 0.5A
- ・消費電力 …………… 45W
- ・ストローク数 …………… 10,000min⁻¹
- ・替刃軸寸法 …………… (幅) 5.5mm × (厚さ) 1.6mm
- ・コード長さ …………… 2m
- ・本体寸法 (長さ×幅×高さ) …………… 226 × 46 × 49.4mm
- ・質量 …………… 0.4kg
- ・絶縁方式 …………… 二重絶縁

◆ 上記は当社の基準に基づいた値です。

付属品・用途・別販売品

●付属品

- ・丸刃(9mm) 1
- ・平刃(9mm) 1
- ・角刃(6.5mm) 1
- ・片口スパナ 1

●用途

- ・木材の彫刻

●別販売品

- ・各種替刃（加工に合わせ、お買い求めください。）
詳細につきましては、カタログでご確認ください。



- ・別販売品は純正品をお買い求めください。
別販売品の詳細につきましては、総合カタログでご確認のうえ、商品お買い上げの
販売店またはパワーツール取扱店でお買い求めください。
- ・別販売品は予告なく変更することがあります。

<電子カタログ>

<https://www.kyocera-industrialtools.co.jp/support/catalog/>



操作方法

●スイッチ

⚠ 警告

- ・ 使用電源は、銘板に表示してある電圧で使用してください。表示を超える電圧で使用すると、回転が異常に高速となり、けがや事故の原因になります。

- ・ 電源を接続したのち、本体上部のスイッチを○印側に押すとスイッチが入ります。



スイッチが入ると本体内のモーターが動きますが、この状態では刃物は振動しません。
刃先に圧力を感じると、刃物が前後に振動を開始する構造となっています。

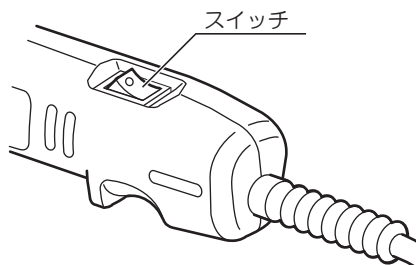

●刃物の取付け、取外し

⚠ 警告

- ・ 刃物の取付け、取外しのときは、必ずスイッチを切り、電源プラグを電源コンセントから抜いてください。不意な始動によるけがや事故の原因になります。

(刃物の取付け)

- ・ 本体先端部のナットを付属品の片ロスパナでゆるめます。
ナットの平らなところへ片ロスパナを合わせ、前から見て左へ片ロスパナを廻して、ナットをゆるめます。



2回転程度でゆるみます。

- ・ 刃物を刃物取付軸の溝にさし込みます。
(奥に突当たるまで入れます。)

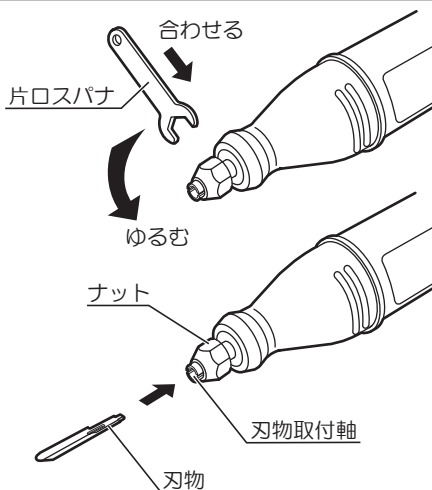

操作方法

- ・ ナットを指で右へ廻し、仮締めをします。
仮締めをしたナットをさらに片ロスパナを使い締付けて、刃物を固定します。



締付けすぎないように、注意してください。
刃物がゆるんだり、ナットが簡単に廻ったりしないくらいを目安とします。

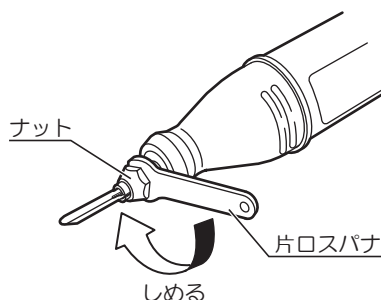

(刃物の取外し)

- ・ はじめの取付けのときと同じようにナットをゆるめます。
刃物を前へ引き抜いたのち、ナットを軽く締付けておきます。
はずした刃物の刃先には、ミシン油などを塗っておいてください。

●使用方法

⚠ 注意

- ・ 加工材を押さえる手の位置は、刃物からできるだけ遠ざけ、刃先に十分注意してください。
- ・ 任意の刃物を取付けた本体を加工材の上へ持って行き、スイッチを入れます。
- ・ 加工材が移動しないよう片手で押え、加工する位置に刃先を当てがう（押える）と、刃先が振動し、切削を開始します。
- ・ 左手の親指は本体の上または下で受けて停まるようにします。
- ・ 右手の親指を下から出して（ペン握り）保持する方式は、細かいものの彫刻に適しています。
- ・ 右手の親指を上から出し本体を保持する方式は大きいものの彫刻に適しています。
- ・ 切削時は刃先が必要以上に加工材に深く、くい込まないように、すくい取るように切削をします。
- ・ 切削中、刃先が加工材にくい込んだときは、刃先を一度後へ戻し、再度位置を変えて切削をしてください。

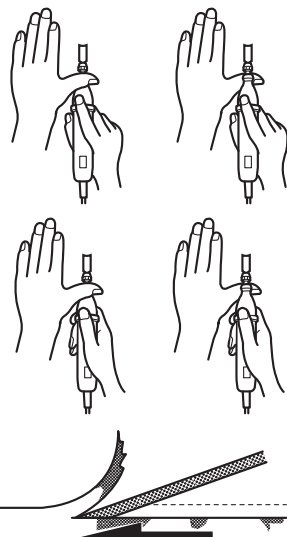

●加工材について

- ・一般に市販されている彫刻用加工材の他にご自身で加工材を選ばれるときは、つぎの様な点を参考にしてください。

・針葉樹系

桧（ひのき）、杉、松などに代表される木です。

一般に縦方向の組織が強く、切削面が荒れる場合が多く見られます。

木目が美しく良いのですが、軟質で細かい彫刻には向いていません。

・広葉樹系

ケヤキ、サクラ、ナラ、カシ、ブナ、クリ、トチ、カツラ、ホウ、クワなど、全体に組織が複雑で、材質的にもかたく安定しているため、細かい彫刻に向いています。カツラやホウの木は材質がち密で均質なため、彫刻用加工材としても市販されているものです。

但し、やわらかいため、ぶつれたりすると凹みやすい点があります。

カシの木は逆にかたいため、切削に時間がかかります。

良く研いだ、切れ味の鋭い刃物で彫ってください。

クリの木などは木目のおもしろさがありますが粗さも目立ちます。

保守と点検

⚠ 警告

- ・ 保守、点検、部品交換などのお手入れの前には必ずスイッチを切り、電源プラグを電源コンセントから抜いてください。けがや感電の原因になります。
- ・ 絶対に分解したり修理・改造しないでください。発火したり、異常作動してけがや事故の原因になります。

● 刃物の手入れ

- ・ 使用後は刃先にミシン油などを塗り、うすくのばしておいてください。
また、使用後は砥石を使って刃先を研ぐ習慣をつけておくと、いつも鋭い切れ味が得られます。
- ・ 刃先を研ぐときは、水または油（ミシン油をおすすめします）を刃先に付けて研いでください。



水を付けて研いだときは、刃先の水分をよく取除いたのち油を塗っておいてください。

切れる刃先



切れない刃先
・ 先端が丸くなる



切れない刃先
・ 先端の角度が違う



よい研ぎ方

刃先は平行に研ぐ

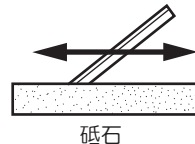

悪い研ぎ方

押すとき
前が上がる

引くとき
後が上がる

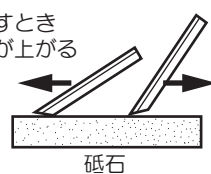

● 各部取付けネジの点検

- ・ 各部を点検し、ネジなどのゆるみがないか、確認してください。もし、ゆるみがある場合は締め直してください。

● 使用後の手入れ

- ・ 使用後は刃物を取外し、ナットや刃物取付軸に薄く油を塗っておいてください。
- ・ 本体は乾いた布でふいてください。汚れが付いたときは、石けん水をふくませ、きつくしぼった布で汚れたところをふきとるようにしてください。
- ・ ガソリン、シンナー、石油など、揮発性溶剤での清掃は本体をいためます。また、本体の水洗いは絶対にしないでください。
- ・ 刃物は、刃先を研いだのち油を塗り、サビなどが発生しないようにしてください。

●修理について

- ・ 本製品は厳密な管理の下で製造されています。もし正常に作動しなくなった場合には、お買い上げの販売店にご用命ください。
- ・ アスベスト（石綿）周辺の環境下（除去作業含む）で使用した電動工具の保守・点検・修理は受付できません。
- ・ その他、部品の購入、あるいは取扱い上ご不明な点、ご質問など遠慮なくお問い合わせください。

— NOTE —

部品の購入、故障、その他取り扱い上ご不明な点があった場合には、ご遠慮なくお買い上げの販売店にお問い合わせください。

※改良のためお断りなく仕様、外観などを変更することがあります。

商品のお問い合わせ窓口

■お問い合わせ

<https://www.kyocera-industrialtools.co.jp/info/>



■電話によるお問い合わせ



0570-666-787

受付時間：

月曜日から金曜日（国民の祝日、当社指定休日を除く）
9時から12時まで、13時から17時まで

※通話料金はお客様負担となります。

回収のために下記のリョービ電動サンダーを探しています。

対象商品	外観色調	生産時期	製造番号
MS-350	ダークグリーン	1999年～2001年	44001～52000
		2001年～2002年	90001～103000
		2006年～2007年	178001～185000
S-801	ダークブルー	2001年	12001～15730
S-801S	ダークブルー	2000年～2001年	6001～7828
S-801M	グリーン	2004年～2005年	7001～9000

詳細は、こちらをご参照ください。

<https://www.kyocera-industrialtools.co.jp/notices/2012/07/000371.html>



レシート貼付

インターネット店でご購入された場合は、
領収書を印刷して貼付ください。

持込修理

保証書

このたびは、本製品をお買い上げいただきましてありがとうございます。本書はお買い上げ日から
下記保証期間中に故障が発生した場合に、本書記載内容で無料修理を行なうことをお約束する
ものです。詳細は下記をご参照ください。

モデル名	DC-501	製造番号（表示位置は「●各部の名称」をご確認ください）
お客様	お名前	
	ご住所 〒	電話 ()
お買い上げ日	年 月 日	保証期間（お買い上げ日より） 6ヶ月
販売店	取扱販売店名・住所・電話番号	

●この保証書は本書に明示した期間、条件のもとにおいて無料修理をお約束するものです。従ってこの保証書によって
お客様の法律上の権利を制限するものではありませんので、保証期間経過後の修理等についてご不明の場合は、お買い
上げの販売店にお問い合わせください。

無料修理規定

- 取扱説明書、本体貼付ラベルなどの注意書に従った使用状態で保証期間内に故障した場合には、無料修理をさせていただきます。
(a) 無料修理をご依頼になる場合には、お買い上げの販売店に商品と本保証書をご持参ご提示いただき、お申し付けください。
- ご転居、贈答品等で本書に記入してあるお買い上げの販売店に修理がご依頼にされない場合には、京セラインダストリアル
ツールズ営業所にお問い合わせください。
- 保証期間内でも次の場合は有料にさせていただきます。
(a) 使用上の誤りおよび不当な修理や改造による故障または損傷
(b) 保管や手入れの不備による故障や損傷
(c) リースやレンタルなど使用者や使用状況が不明な場合
(d) 水の浸入による故障または損傷
(e) お買い上げ後の落下、輸送等による故障または損傷
(f) 業務用およびそれに準ずる使用をされて生じた故障または損傷
(g) 天災、異常電圧などによる故障または損傷
(h) 使用損耗および経時変化による外観の劣化（刃物の切味低下、褪色、発錆、打痕、擦過キズなど）
(i) 本書のご提示がない場合
(j) 本書にお買い上げ年月日、お客様名、販売店名の記入がない場合
(k) モデル名、お買い上げ年月日、販売店名を証する物（レシートなど）の添付がない場合、あるいは字句を書き換え
られた場合
(l) 譲渡、転売、中古、オークション、質屋、リサイクルショップで取得された場合
(m) 付属品（電池パック、充電器、キャリングケース含む）、別販売品、消耗品の場合
(n) 商品の機能に影響しない音、振動、オイルのにじみなどの感覚的現象
(o) 商品分解状態でのお持ち込み
- 修理品運搬などの付随的費用および商品を使用できなかったことによる
損失（休業経費、代替資材費、役務経費等）の責任は負いかねます。
- 修理等で取り外した不具合部品は、当社所有といたします。
- 本書は日本国内においてご購入、ご使用の場合のみ有効です。
- 本書は再発行いたしませんので紛失しないよう大切に保存してください。

お客様の個人情報、上記の目的以外には、一切使用いたしません。
This warranty is valid only for Japan.

■修理メモ

京セラインダストリアルツールズ株式会社

本社
広島県福山市松浜町 2-2-54 〒720-0802
<https://www.kyocera-industrialtools.co.jp>

