

# RYOBI

粉碎機能付

## ブロワバキューム (手押しタイプ)

### RESV-1800HP

# 取扱説明書

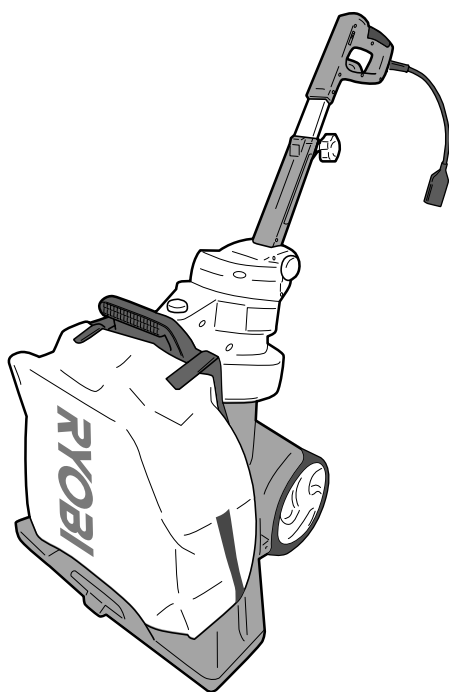

## もくじ

■安全上のご注意	1～6
■各部の名称	7
■仕様・付属品・用途	8
■ご使用前の準備	9～10
■ご使用前の点検	11
■操作方法	12～14
■作業方法	15～18
■保守と点検	19～20
■保証書	裏表紙

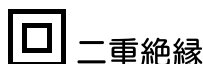

このたびは、リョービ ブロワバキュームをお買い上げいただきありがとうございます。  
ご使用前に必ずこの取扱説明書を最後までよくお読みいただき、使用上の注意事項、  
本機的能力、使用方法など十分ご理解のうえで、正しく安全にご使用くださるよう  
お願いいたします。

また、この取扱説明書は大切にお手元に保管してください。

# 安全上のご注意

- 火災、感電、けがなどの事故を未然に防ぐために、次に述べる「安全上のご注意」を必ず守ってください。
  - ご使用前に、この「安全上のご注意」すべてをよくお読みのうえ、指示に従って正しく使用してください。ご使用上の注意事項は「△警告」と「△注意」に区分していますが、それぞれ次の意味を表します。
    - △警告：誤った取扱いをしたときに、使用者が死亡または重傷を負う可能性が想定される内容のご注意。
    - △注意：誤った取扱いをしたときに、使用者が傷害を負う可能性が想定される内容および物的損害のみの発生が想定される内容のご注意。
- なお、「△注意」に記載した事項でも、状況によっては重大な結果に結びつく可能性があります。いずれも安全に関する重要な内容を記載していますので、必ず守ってください。「△警告」・「△注意」以外に製品の据付け、操作、メンテナンスなどに関する重要な注意事項は「△」にて表示しています。安全上の注意事項と同様必ず守ってください。
- お読みになった後は、お使いになる方がいつでも見られる所に必ず保管してください。
  - 他の人に貸出す場合は、いっしょに取扱説明書もお渡ししてください。

## 警告

### 安全作業のために：

1. 作業場は、いつもきれいに保ってください。
  - ・ ちらかった場所や作業台は、事故の原因となります。
2. 作業場の周囲状況も考慮してください。
  - ・ 電動工具は、雨ざらしにしたり、湿った、またはぬれた場所で使用しないでください。
  - ・ 作業場は十分に明るくしてください。
  - ・ 可燃性の液体やガスのある所で使用しないでください。
3. 感電に注意してください。
  - ・ 電動工具を使用中、身体をアースされているものに接触させないようにしてください。（例えば、パイプ、暖房器具、電子レンジ、冷蔵庫などの外枠）
4. 子供を近づけないでください。
  - ・ 作業者以外、電動工具やコードに触れさせないでください。
  - ・ 作業者以外、作業場へ近づけないでください。
5. 使用しない場合は、きちんと保管してください。
  - ・ 乾燥した場所で、子供の手の届かない安全な所、または鍵のかかる所に保管してください。

# 警告

6. 無理して使用しないでください。
  - ・安全に能率よく作業するために、電動工具の能力に合った速さで作業してください。
7. 作業に合った電動工具を使用してください。
  - ・小型の電動工具やアタッチメントは、大型の電動工具で行なう作業には使用しないでください。
  - ・指定された用途以外に使用しないでください。
8. きちんとした服装で作業してください。
  - ・だぶだぶの衣服やネックレスなどの装身具は、回転部に巻込まれるおそれがあるので着用しないでください。
  - ・屋外での作業の場合には、ゴム手袋と滑止めのついた履物の使用をお勧めします。
  - ・長い髪は、帽子やヘアカバーなどで覆ってください。
9. 保護めがねを使用してください。
  - ・作業時は、保護めがねを使用してください。また、粉じんの多い作業では、防じんマスクを併用してください。
10. 防音保護具を着用してください。
  - ・騒音の大きい作業では、耳栓、耳覆い（イヤマフ）などの防音保護具を着用してください。
11. 集じん装置が接続できるものは接続して使用してください。
  - ・電動工具に集じん機などが接続できる場合は、これらの装置に確実に接続し、正しく使用してください。
12. コードを乱暴に扱わないでください。
  - ・コードを持って電動工具を運んだり、コードを引っ張って電源コンセントから抜かないでください。
  - ・コードを熱、油、角のとがった所に近づけないでください。
13. 無理な姿勢で作業をしないでください。
  - ・常に足元をしっかりとさせ、バランスを保つようにしてください。
14. 電動工具は、注意深く手入れをしてください。
  - ・安全に能率よく作業していただくために、刃物類は常に手入れをし、よく切れる状態を保ってください。
  - ・注油や付属品の交換は、取扱説明書に従ってください。
  - ・コードは定期的に点検し、損傷している場合は、お買い上げの販売店に修理を依頼してください。
  - ・延長コードを使用する場合は、定期的に点検し、損傷している場合には交換してください。
  - ・握り部は、常に乾かしてきれいな状態に保ち、油やグリスなどが付かないようにしてください。

# 警告

15. 次の場合は、電動工具のスイッチを切り、電源プラグを電源コンセントから抜いてください。
  - ・ 使用しない、または修理する場合。
  - ・ 刃物、砥石、ビットなどの付属品を交換する場合。
  - ・ その他危険が予想される場合。
16. 調節キーやレンチなどは、必ず取外してください。
  - ・ 電源を入れる前に、調節に用いたキーやレンチなどの工具類が取外してあることを確認してください。
17. 不意な始動は避けてください。
  - ・ 電源につないだ状態で、スイッチに指を掛けて運ばないでください。
  - ・ 電源プラグを電源コンセントにさし込む前に、スイッチが切れていることを確認してください。
18. 屋外使用に合った延長コードを使用してください。
  - ・ 屋外で使用する場合、キャブタイヤコード、またはキャブタイヤケーブルの延長コードを使用してください。
19. 油断しないで十分注意して作業を行なってください。
  - ・ 電動工具を使用する場合は、取扱方法、作業の仕方、周囲の状況など十分注意して慎重に作業してください。
  - ・ 常識を働かせてください。
  - ・ 疲れている場合は、使用しないでください。
20. 損傷した部品がないか点検してください。
  - ・ 使用前に、保護カバーやその他の部品に損傷がないか十分点検し、正常に作動するか、また所定機能を発揮するか確認してください。
  - ・ 可動部分の位置調整、および締付け状態、部品の破損、取付け状態、その他運転に影響を及ぼす全ての箇所に異常がないか確認してください。
  - ・ 破損した保護カバー、その他の部品交換や修理は、取扱説明書の指示に従ってください。  
取扱説明書に指示されていない場合は、お買い上げの販売店に修理を依頼してください。  
スイッチが故障した場合は、お買い上げの販売店に修理を依頼してください。
  - ・ スwitchで始動、および停止操作の出来ない電動工具は、使用しないでください。
  - ・ 異常・故障時には、直ちに使用を中止してください。  
そのまま使用すると発煙・発火、感電、けがに至るおそれがあります。  
<異常・故障例>
    - ・ 電源コードや電源プラグが異常に熱い。
    - ・ 電源コードに深いキズや変形がある。
    - ・ コードを動かすと、通電したりしなかったりする。

## 警告

- ・焦げくさい臭いがする。
- ・ビリビリと電気を感じる。
- ・スイッチを入れても動かない。 等

すぐに電源プラグを抜いてお買い上げの販売店に点検、修理を依頼してください。

### 21. 正しい付属品やアタッチメントを使用してください。

- ・この取扱説明書、およびリョービパワーツールカタログに記載されている付属品やアタッチメント以外のものを使用すると、事故やけがの原因となるおそれがあるので使用しないでください。

### 22. 電動工具の修理は、専門店で依頼してください。

- ・この製品は、該当する安全規格に適合しているため改造しないでください。
- ・修理は、必ずお買い上げの販売店にお申しつけください。
- ・修理の知識や技術のない方が修理すると、十分な性能を発揮しないだけでなく、事故やけがの原因となります。

## ブロワバキュームご使用に際して

先に電動工具としての共通の警告・注意事項を述べましたが、ブロワバキュームをご使用の際は、さらにつぎに述べる警告・注意事項を守ってください。

## 警告

1. 使用電源は、銘板に表示してある電圧で使用してください。
  - ・表示を超える電圧で使用すると過負荷による発熱、火災の原因になります。
2. 雨中、雨上がり後や散水後および湿気のある場所で使用しないでください。
  - ・感電や故障の原因になります。
3. 可燃性の液体（ガソリン、シンナー、ベンジンなど）やガスのある場所で使用しないでください。また、それらを吸込ませないでください。
  - ・発火、爆発の原因になります。
4. 使用中にワイドノズルの先端を人に向けしないでください。
  - ・事故の原因になります。
5. 吸込口や排出口に身体（指、手など）を入れないでください。
  - ・けがの原因になります。
6. ワイドノズルやダストバッグの取付け、取外しの際は、必ずスイッチを切り、電源プラグを電源コンセントから抜いてください。
  - ・不意な始動による、けがの原因になります。

# 警告

7. 火のついたタバコ、マッチなどを吸込ませないでください。
  - ・ 故障、発火の原因になります。
8. 作業者以外は作業場に近づけないでください。特に子供は近づけないでください。
  - ・ 事故の原因になります。
9. ワイドノズルを付けていない状態で電源プラグを電源コンセントにさし込まないでください。
  - ・ けがの原因になります。
10. 電源プラグを電源コンセントにさし込む前にスイッチが入っていないことを確認してください。
  - ・ 不意な始動による、けがの原因になります。
11. 作業前に延長コードが損傷していないことを確認してください。
  - ・ コードが損傷していると、感電事故の原因になります。
12. 本体のコードと延長コードの接続部は必ず防水スリーブで覆ってください。
  - ・ 感電のおそれがあり、事故の原因になります。
13. 使用中、本体を確実に保持してください。
  - ・ 確実に保持しないと、けがの原因になります。
14. 誤って落としたり、ぶつけたときは、機体に亀裂、変形がないことをよく点検してください。
  - ・ 破損や亀裂、変形があるとけがの原因になります。
15. 使用中、本体の調子が悪かったり異常音がしたときは、直ちにスイッチを切って使用を中止し、お買い上げの販売店に点検、修理を依頼してください。
  - ・ そのまま使用していると、けがの原因になります。
16. 停電などの時は必ず、スイッチを切ってください。
  - ・ 停電、プラグの外れ、ブレーカーが切れるなどにより、モーターが停止した時は、必ずスイッチを切ってください。
  - ・ 電源が回復した時に急に始動し、けがの原因になります。

# ⚠ 注意

1. 送風口、吸込口などをふさがないでください。
  - ・モーターの回転が異常に高速となり、破損の原因になります。
2. 吸込作業前に必ずダストバッグを装着していることを確認してください。
  - ・けがの原因になります。
3. 作業前に大きな木片、金属、ガラス、石などの異物を取除いておいてください。
  - ・ファン破損の原因になります。
4. ワイドノズルやダストバッグは、取扱説明書に従って確実に取付けてください。
  - ・確実でないとはれたりし、けがの原因になります。
5. 作業時は、保護めがねを使用してください。また、ほこりの多い場所ではマスクを併用してください。

## 騒音について



ご使用に際し、周囲に迷惑をかけないように、各都道府県などの条例で定める騒音規制値以下でご使用になる必要があります。必要に応じてしゃ音壁を設けるなどしてください。

## 二重絶縁について

二重絶縁とは、電気回路と使用者の間が異なる2つの絶縁物により絶縁され、感電に対する安全性が高くなった構造を言います。このためアース（接地）する必要がありません。

この取扱説明書は、大切に保管してください。

## 警告マークについて

マーク	意味	マーク	意味
	回転部の巻き込まれに注意する		電源プラグを電源コンセントから抜く

# 各部の名称

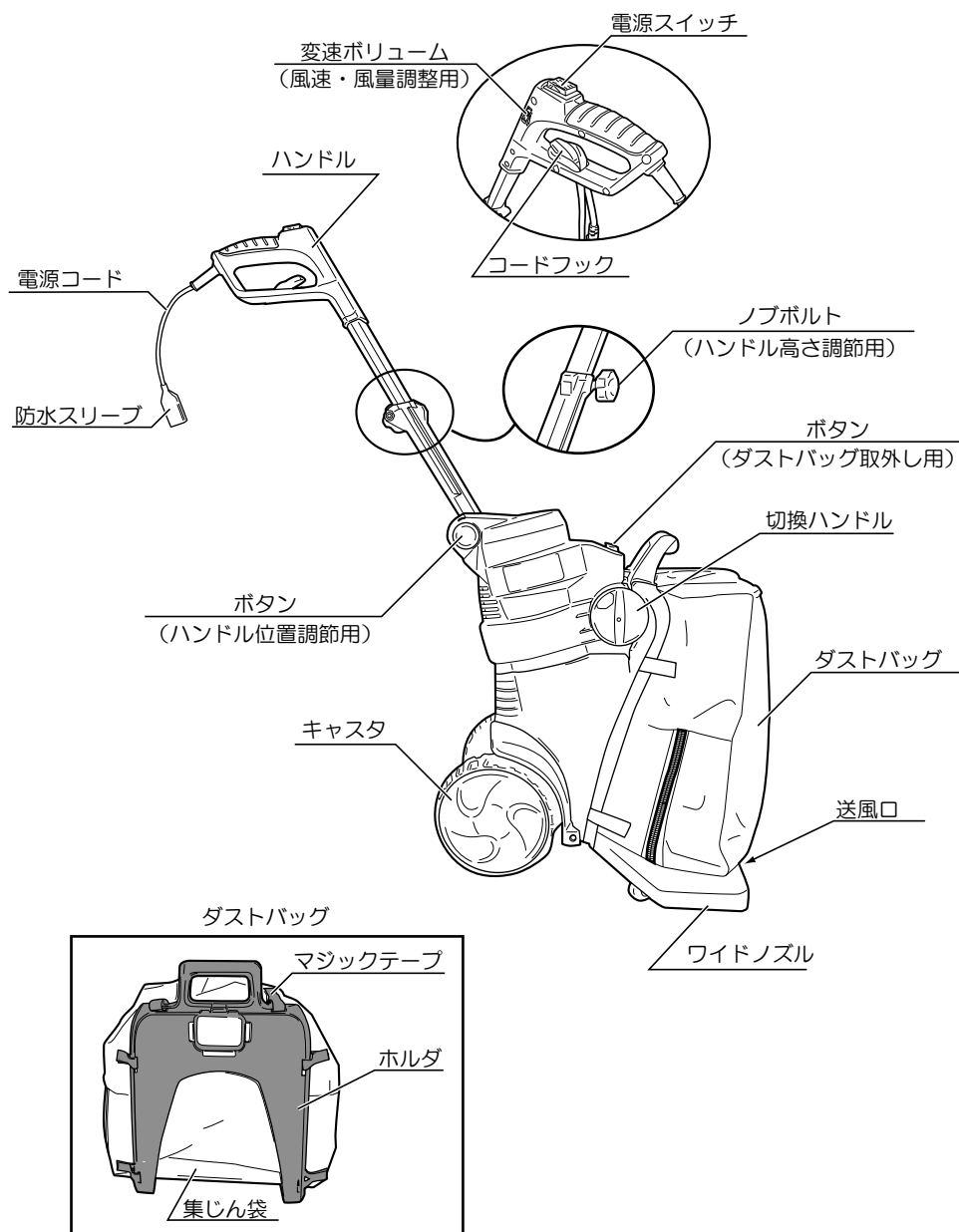



# 仕様・付属品・用途

## ●仕様

- ・電源……………単相・交流 100V 50/60Hz
- ・定格電流 …………… 13 A
- ・消費電力…………… 1,200 W
- ・風速（ブロワ） …………… 28～52 m/s
- ・風量（集じん） …………… 4.5～9 m<sup>3</sup>/min
- ・吸込仕事率（最大）…………… 175 W
- ・集じん時粉碎比率<sup>※1</sup> …………… 10：1
- ・集じん容量…………… 28 ℓ
- ・本体寸法（長さ×幅×高さ） …………… 790 × 480 × 895 mm  
……………<sup>※2</sup> (840 × 480 × 975)  
収納時 …………… 470 × 480 × 535 mm
- ・コード長さ…………… 0.5 m
- ・質量…………… 7.1 kg
- ・絶縁方式…………… 二重絶縁

※1 葉の種類・大きさや乾燥の度合いにより異なります

※2 ( ) 内の数値はハンドルを伸ばしたときの寸法です

## ●付属品

- ・ダストバッグ（本体取付け）…………… 1
- ・延長コード 10m …………… 1

## ●用途

- 庭まわり、木作業現場などの清掃
- ・ゴミの吹き飛ばし（ブロワ）
- ・落ち葉、電気カンナ・自動カンナ屑、鋸屑などの吸い込み（バキューム）



ビニール紐などの長い物は吸込まないでください。

# ご使用前の準備

## ●漏電しゃ断器設置のおすすめ

- ・本製品は二重絶縁構造ですので、法律により漏電しゃ断器の設置が免除されていますが、万一の感電防止のために、漏電しゃ断器の設置をおすすめします。

## ●延長コードについて

### ⚠ 警 告

- ・延長コードは損傷のないものを用意してください。

- ・付属品の延長コード（10m）では電源からの距離が遠く、長さが足りない場合には別の延長コードを用意してください。

右表「コードの太さ（導体公称断面積）と最大の長さ」を参考にして、製品を最高の能率で故障なくご使用いただくため、電流を流すのに十分な太さで、できる限り短いコードを使用してください。

コードの太さ	最大の長さ
1.25mm <sup>2</sup>	30m

## ●ハンドルの調節

- ・作業場所、姿勢など用途に合わせてハンドルの位置、高さを変えることができます。

### （位置調節）

- ・ボタンを押えてハンドルのロックを解除し、ハンドルの位置調節を行ないます。

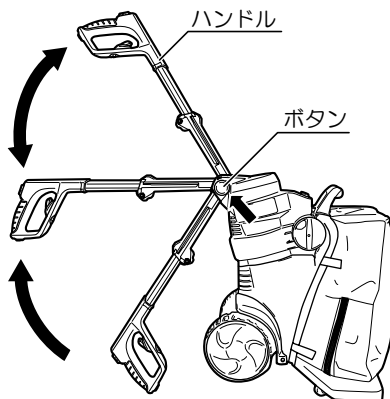

### (高さ調節)

- ・ノブボルトをゆるめて、ハンドルを伸縮して高さ調節を行ないます。調節後は、ノブボルトをしっかり締めて固定してください。

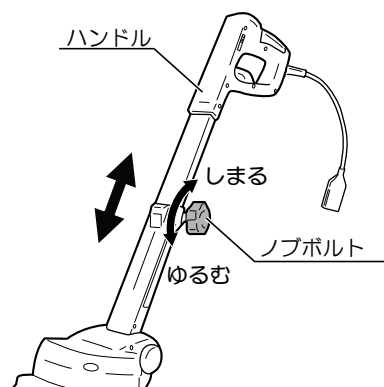

### ●電源コードの接続

## ⚠ 警告

- ・電源コードを接続する前にスイッチが切れていること、延長コードが電源コンセントに接続されていないことを確認してください。
- ・本体の電源コードと延長コードの接続部は必ず防水スリーブで覆ってください。感電のおそれがあり、事故の原因になります。

- ・電源コードと延長コードを接続し、接続部を防水スリーブで覆ってください。

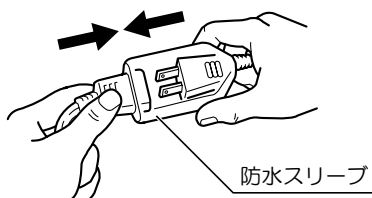

- ・作業中、コードの抜けを防止するため、右図のように延長コードをコードフックに通し、接続部が簡単に抜けないようにしてください。  
※ 市販の延長コードは、太さによってはコードフックを使用できないことがあります。

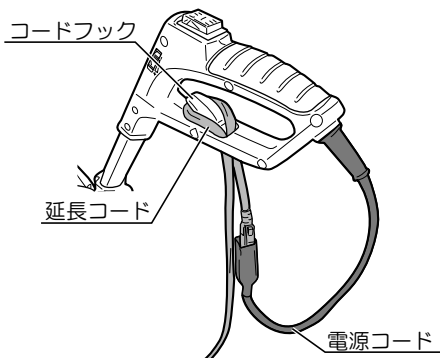

- ・接続部を確実に接続してから、延長コードの電源プラグを電源コンセントにさし込みます。

# ご使用前の点検

## ⚠ 警告

- ・ご使用前に次のことを確認してください。  
1～3項については、電源プラグを電源コンセントにさし込む前に確認してください。

### 1. 使用電源を確かめる

必ず銘板に表示してある電圧でご使用ください。表示を超える電圧で使用するとモーターの回転が異常に速くなり、本体が破損するおそれがあります。また、直流電源で使用しないでください。本体の損傷を生じるだけでなく、事故の原因になります。

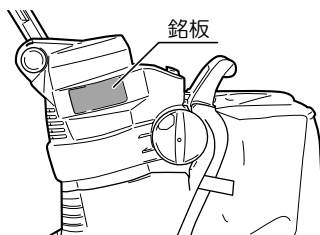

### 2. 電源スイッチが切れていることを確かめる

電源スイッチが入っているの知らずに電源プラグを電源コンセントにさし込むと不意に本体が起動し、思わぬ事故のもとになります。電源スイッチは、『I』側を押すと入り、『O』側を押すと切れます。電源スイッチが切れていることを必ず確認してください。

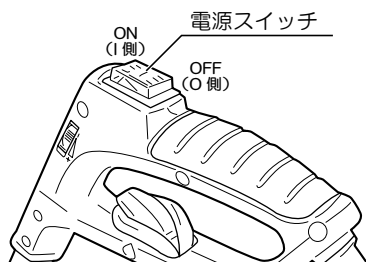

### 3. ダストバッグの確認

ダストバッグは14ページ『●ダストバッグの取外し、取付け』の項を参照のうえ、正しく取付けてあるか確認ください。

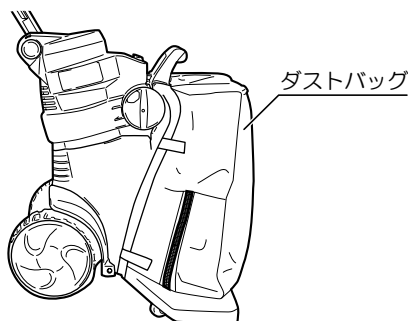

### 4. 電源コンセントの確認

電源プラグをさし込んだとき、電源コンセントがガタついたり、電源プラグがすぐ抜けるようでしたら修理が必要です。お近くの電気工事店などにご相談ください。そのままお使いになりますと、過熱して事故の原因になります。

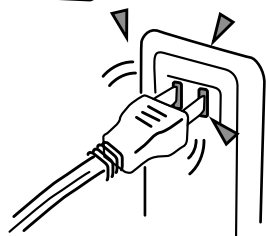

# 操作方法

## ●スイッチの操作

### ⚠ 警告

・使用電源は、必ず銘板に表示してある電圧で使用してください。表示を超える電圧で使用すると回転が異常に高速となり、けがの原因になります。

- ・電源スイッチはシーソー型スイッチです。  
『I』側を押すと入り、『O』側を押すと切れます。

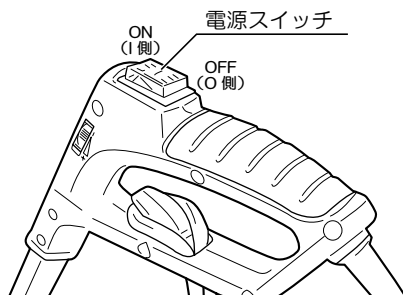

## ●風速・風量の調整

- ・変速ボリュームを回転操作することにより、風速 (28 ~ 52m/s)、風量 (4.5 ~ 9m<sup>3</sup>/min) が無段階に調整可能です。
- ・変速ボリュームを A 方向に回すと風速が速くなり風量が増し、B 方向に回すと風速は遅くなり風量が減ります。

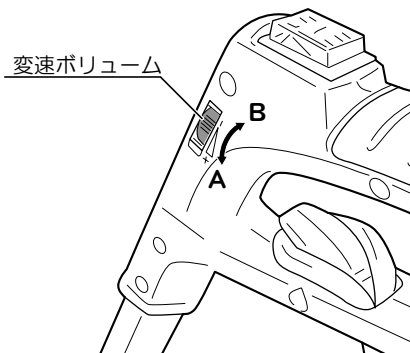

# 操作方法

## ●切換ハンドル

- ・切換ハンドルを操作して吹飛ばし機能（ブロフ）と吸込み機能（バキューム）の切換えができます。

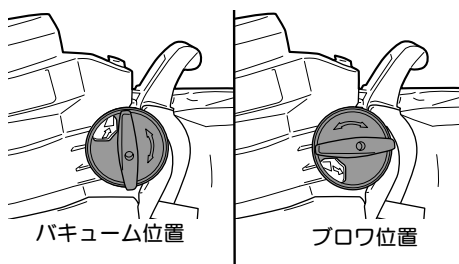
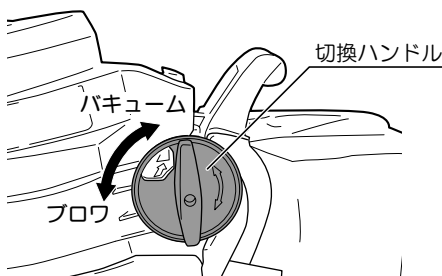

ブロフとして使用する場合は、切換ハンドルを矢印（ブロフ）方向に  マークが見えるまで回します。

バキュームとして使用する場合は、切換ハンドルを矢印（バキューム）方向に  マークが見えるまで回します。



モーターの回転中は、切換ハンドルの操作はしないでください。  
バキュームとブロフの切換えは、必ずスイッチを切り、モーターが停止した後に行なってください。



切換ハンドルは   マークが見えるまで回して使用してください。切換ハンドルの位置が中途半端な状態で使用すると、適切な機能、能力を発揮しないだけでなく、故障の原因となります。

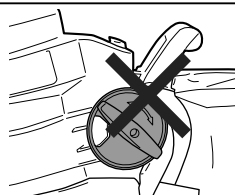

## ●ダストバッグの取外し、取付け

### ⚠ 警告

- ・ダストバッグの取外し、取付けの際には電源スイッチを切り、電源プラグを電源コンセントから抜き、モーターの回転が停止したことを確認してください。不意な始動によるけがの原因になります。

### ⚠ 注意

- ・ダストバッグは必ず取付けて使用してください。ダストバッグなしで使用するとモーター損傷の原因になります。

#### (取外し)

- ・ボタンを押してロックを解除し、ホルダのハンドル部を持って矢印方向に取外します。

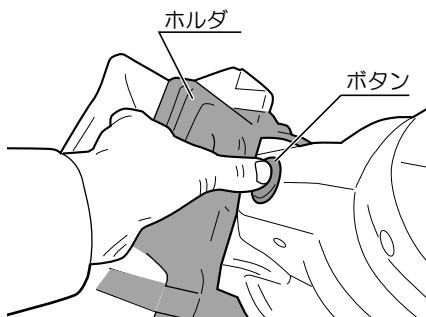

#### (取付け)

- ・本体の凹部にホルダの先端をさし込みます。ホルダの吸込口を本体の吐出口に合わせてさし込み、ホルダの凸部を本体にさし込んで固定します。このとき、「カチッ」と音がするまでさし込んでください。

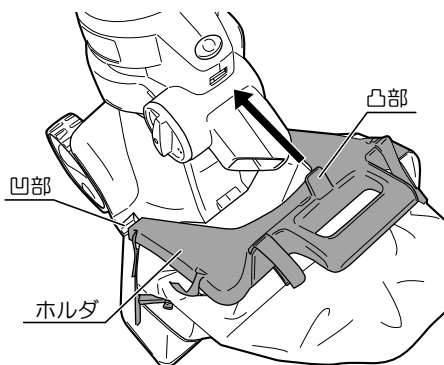
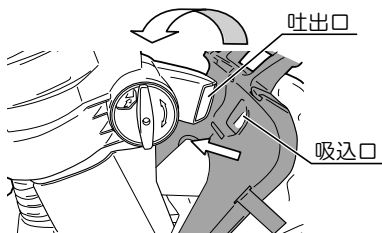

# 作業方法

## 警告

- ・ 雨中、雨上がり後や散水後および湿気のある場所で使用しないでください。感電や故障の原因になります。
- ・ 可燃性の液体（ガソリン、シンナー、ベンジンなど）やガスのある場所で使用しないでください。また、それらを吸込ませないでください。発火、爆発の原因になります。
- ・ 使用中にワイドノズルの先端を人に向けないでください。事故の原因になります。
- ・ 吸込口や排出口に身体（指、手など）を入れしないでください。けがの原因になります。
- ・ 火のついたタバコ、マッチなどを吸込ませないでください。故障、発火の原因になります。
- ・ 作業員以外は作業場に近づけないでください。特に子供は近づけないでください。事故の原因になります。
- ・ 電源プラグを電源コンセントにさし込む前にスイッチが入っていないことを確認してください。不意な始動による、けがの原因になります。
- ・ 使用中、本体を確実に保持してください。確実に保持しないと、けがの原因になります。
- ・ 作業中、ファンに枝、ナイロン袋などのゴミが引っかかった時は、スイッチを切り、電源プラグを電源コンセントから抜いた後、ワイドノズルを外してゴミを取除いてください。

## 注意

- ・ 送風口、吸込口などをふさがないでください。モーターの回転が異常に高速となり、破損の原因になります。
- ・ 吸込作業前に必ずダストバッグを装着していることを確認してください。けがの原因になります。
- ・ 作業前に大きな木片、金属、ガラス、石などの異物を取除いておいてください。ファン破損の原因になります。
- ・ 作業時は、保護めがねを使用してください。また、ほこりの多い場所ではマスクを併用してください。



## ●ブロワとして使用する場合

- ・ 切換ハンドルをブロワ  位置にしてから電源スイッチを入れてください。
- ・ 本体をゆっくりと動かしながら吹飛ばし作業を行ないます。
- ・ 本体（ワイドノズル）が入らない狭い場所に溜まった落ち葉などの吐出しに便利です。



## ●バキュームとして使用する場合

- ・ ダストバッグのファスナーがしまっていることを確認してください。
- ・ ダストバッグを取付け、切換ハンドルをバキューム  位置にしてから電源スイッチを入れてください。
- ・ 本体をゆっくりと動かしながら吸込み作業を行ないます。

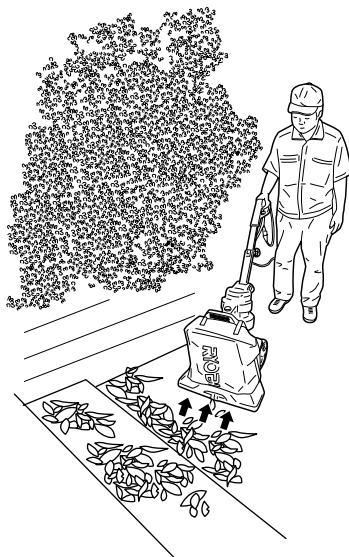

- ・ ダストバッグにたまったゴミは早めに捨ててください。また、作業後はダストバッグにたまったゴミを捨ててください。
- ・ ビニール紐などファンに巻付くおそれのある物は吸込まないでください。

# 作業方法

## ●ワイドノズルの取外し（ゴミ詰まりの場合）

### ⚠ 警告

- ・ワイドノズル、ファンに落ち葉や小枝などが詰まった場合は、必ず電源スイッチを切り、電源プラグを電源コンセントから抜き、モーターの回転が停止したことを確認してください。不意な始動によるけがの原因になります。

#### （取外し）

- ・2本のネジをお手持ちの⊕ドライバでゆるめて取外し、ワイドノズルを本体より取外します。

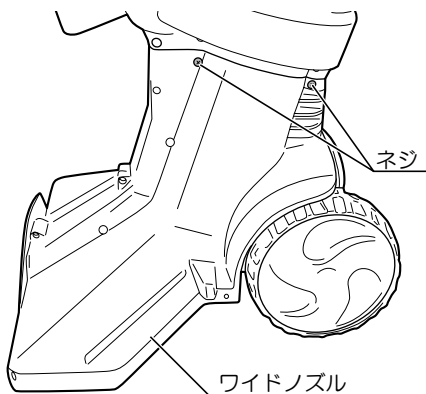
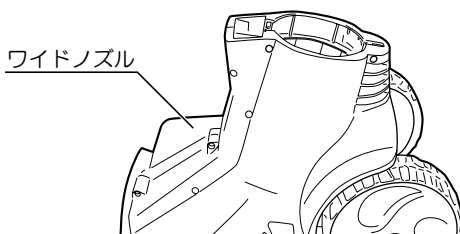
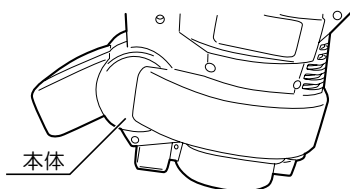

- ・ワイドノズル内、ファンに詰まった落ち葉などを取除いてください。

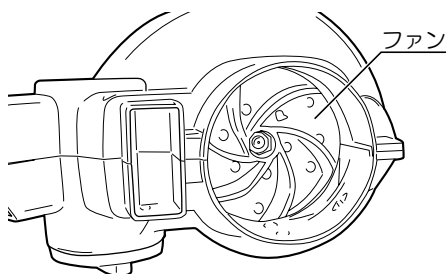

#### （取付け）

- ・ワイドノズルを本体に取付け、2本のネジを締付けて固定します。

## ●ゴミの捨て方

### ⚠ 警告

- 必ず電源スイッチを切り、電源プラグを電源コンセントから抜き、モーターの回転が停止したことを確認後、ダストバッグを取外してください。

- ① ボタンを押して本体よりダストバッグを取外します。(14 ページ「●ダストバッグの取外し、取付け」参照)

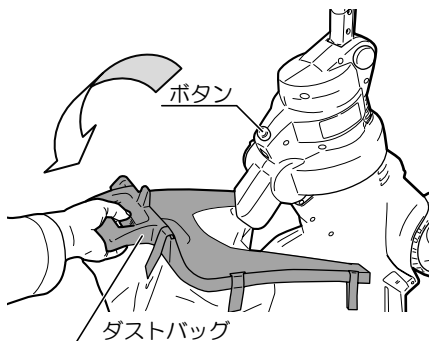

- ② 集じん袋のファスナーを開いて、中のゴミを捨ててください。

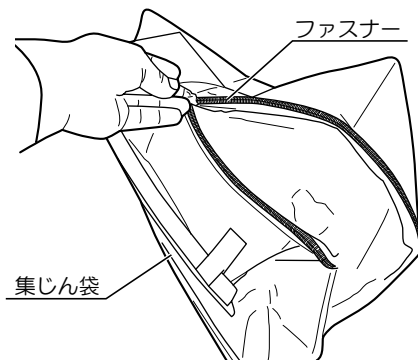
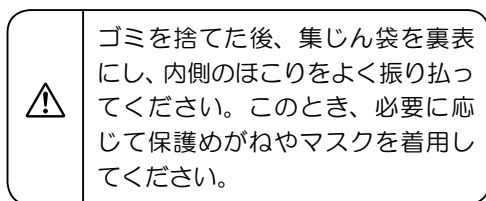

- ③ 集じん袋のファスナーを閉じて、本体に取付けてください。

# 保守と点検

## ⚠ 警告

- ・保守、点検、部品交換などお手入れの際には、必ず電源スイッチを切り、電源プラグを電源コンセントから抜き、モーターの回転が停止したことを確認してください。けがや感電事故の原因になります。

### ●ご使用後の手入れ

- ・小さなブラシなどで本体についたちり、ほこりなどを取除いてください。
- ・ワイドノズル内にたまっているゴミは取除いてください。
- ・油汚れなどふき取り、使いやすい状態にしておいてください。乾いた布か石けん水をつけた布で本体をふいてください。
- ・ガソリン、シンナー、石油などでの清掃は本体をいためます。また、本体の水洗いは絶対にしないでください。
- ・吸込力が弱まりますので、ダストバッグにたまったゴミは早めに捨ててください。ゴミを捨てた後、ダストバッグを裏表にし、内側のほこりをよく振り払ってください。このとき、必要に応じて保護メガネやマスクを着用してください。

### ●ダストバッグの手入れ

- ・ホルダから集じん袋を取外して、時々水洗いをしてください。水洗い後は、よく乾かしてから使用してください。

#### (取外し方法)

1. 6箇所のマジックテープをはがします。

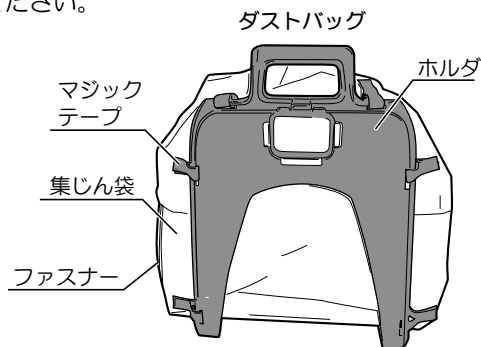

2. 集じん袋のファスナーを開きます。集じん袋の中側から、吸込口にあるヒモをほどいてホルダから集じん袋を取外します。

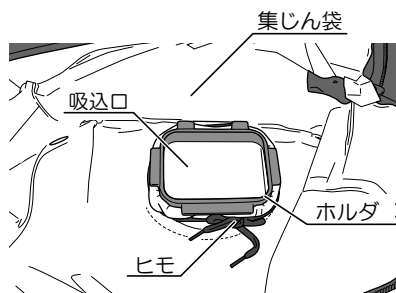

## (取付け方法)

1. ホルダの吸込口に集じん袋を取付け、ヒモで縛って固定します。

この時集じん袋がホルダ A 部の下側に取付いていることを確認してください。

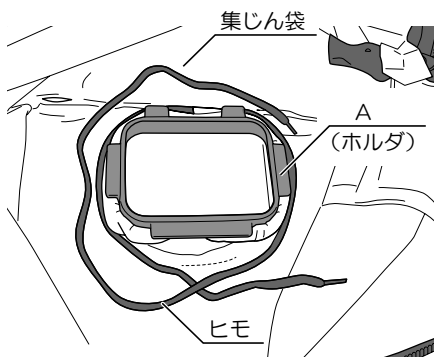
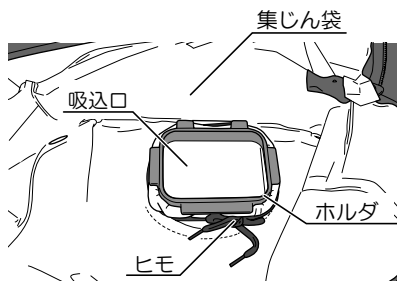

2. 集じん袋のファスナーを閉め、マジックテープでホルダに固定します。

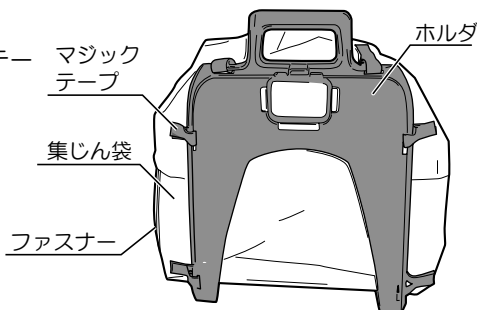

## ●各部取付けネジの点検

- ・ネジなどのゆるみがないか、確認してください。もし、ゆるみがある場合は締直してください。

## ●作業後の保管

- ・高温にならない乾燥した場所に保管してください。お子さまの手の届く範囲や落下のおそれのあるところは避けてください。
- ・ハンドルを折りたたむとコンパクトに収納できます。(9ページ「●ハンドルの調節」参照)

## ●修理について

- ・本機は厳密な管理の元で製造されています。もし正常に作動しなくなった場合には、お買い上げの販売店にご用命ください。その他、部品ご入用の場合、あるいは取扱い上ご不明な点、ご質問など遠慮なくお問い合わせください。

- NOTE -



# RYOBI

持込修理

## ブロワバキューム 保証書

リョービブロワバキュームをお買い上げいただきましてありがとうございます。  
ご了承ください。

本書はお買い上げ日から下記保証期間中に故障が発生した場合に、  
本書記載内容で無料修理を行なうことをお約束するものです。  
詳細は下記をご参照ください。

モデル名		製造番号	
お客様	お名前		
	ご住所 〒 電話 ( )		
お買い上げ日		保証期間 (お買い上げ日より)	
平成 年 月 日		1 年	
販売店	取扱販売店名・住所・電話番号		
	印		

レシート貼付

リョービ販売株式会社  
〒468-8512  
愛知県名古屋市天白区久方1-145-1  
TEL.(052) 806 - 5111

リョービ株式会社

### 無料修理規定

- 取扱説明書、本体貼付ラベルなどの注意書に従った使用状態で保証期間内に故障した場合には、無料修理をさせていただきます。  
(イ) 無料修理をご依頼になる場合には、お買い上げの販売店に商品と本保証書をご持参ご提示いただき、お申し付けください。
- ご転居、贈答品等で本書に記入してあるお買い上げの販売店に修理をご依頼になれない場合には、リョービ販売営業所にお問い合わせください。
- 保証期間内でも次の場合には原則として有料にさせていただきます。  
(イ) 使用上の誤り及び不当な修理や改造による故障または損傷。  
(ロ) お買い上げ後の落下、引越し、輸送等による故障または損傷。  
(ハ) 業務用およびそれに準ずる使用をされて生じた故障または損傷。  
(ニ) 本書のご提示がない場合。  
(ホ) 本書にお買い上げ年月日、お客様名、販売店名の記入または、お買い上げ年月日、販売店名を証する物(レシートなど)の添付のない場合、あるいは字句を書き換えられた場合。  
(ヘ) 付属品、別販売品や消耗品類の場合。
- 本書は日本国内においてのみ有効です。  
(This warranty is valid only for Japan.)
- 本書は再発行いたしませんので紛失しないよう大切に保存してください。

### ■修理メモ

●この保証書は本書に明示した期間、条件のもとにおいて無料修理をお約束するものです。従ってこの保証書によってお客様の法律上の権利を制限するものではありませんので、保証期間経過後の修理等についてご不明の場合は、お買い上げの販売店にお問い合わせください。

お客様の個人情報は、上記の目的以外には、一切使用いたしません。

部品ご入用、故障の場合、その他取扱い上ご不明な点があった場合には、  
ご遠慮なくお買い上げの販売店にお問い合わせください。

※改良のためお断りなく仕様、外観などを変更することがあります。



# RYOBI

発売元

リョービ販売株式会社

本社 〒468-8512  
名古屋市天白区久方1-145-1  
TEL.(052)806-5111 FAX.(052)806-5141  
<http://www.ryobi-group.co.jp/r-sales/>